

XPS™

INSTALLATIEGIDS



XPS™

INSTALLATIEGIDS

Wettelijk modelnummer: P09E

Wettelijk type: P09E002

Opmerkingen, waarschuwingen en gevaar-kennisgevingen

 **N.B.:** Een N.B. geeft belangrijke informatie weer waardoor u de pc beter benut.

 **WAARSCHUWINGEN: WAARSCHUWINGEN** duiden potentiële schade aan hardware of potentieel gegevensverlies aan en vertellen u hoe het probleem kan worden vermeden.

 **GEVAAR: GEVAAR** duidt het risico van schade aan eigendommen, lichamelijk letsel of overlijden aan.

Als u een Dell™ n-serie computer uit de n-serie hebt aangeschaft, zijn de verwijzingen naar de Microsoft®Windows®-besturingssystemen in dit document niet van toepassing.

Dit item bevat technologie voor auteursrechtelijke bescherming, die beveiligd wordt door Amerikaanse patenten en andere rechten voor intellectueel eigendom van Rovi Corporation. Reverse engineering en demontage zijn verboden.

De informatie in dit document kan zonder voorafgaande kennisgeving worden gewijzigd.

© 2010 Dell Inc. Alle rechten voorbehouden.

Verveelvoudiging van deze materialen op welke wijze dan ook zonder de schriftelijke toestemming van Dell Inc. is strikt verboden.

Handelsmerken die in deze tekst zijn gebruikt: Dell™, het DELL-logo, XPS™ en DellConnect™ zijn handelsmerken van Dell Inc.; Intel® en Centrino® zijn gedeponeerde handelsmerken en Core™ is een handelsmerk van Intel Corporation in de VS en andere landen; Microsoft®, Windows® en het logo op de startknop van Windows  zijn handelsmerken of gedeponeerde handelsmerken van Microsoft Corporation in de Verenigde Staten en/of andere landen; Blu-ray Disc™ is een handelsmerk van Blu-ray Disc Association; Bluetooth® is een gedeponeerd handelsmerk van Bluetooth SIG, Inc. en wordt onder licentie door Dell gebruikt.

Overige handelsmerken en handelsnamen worden in deze tekst gebruikt om te verwijzen of naar de eenheden van de merken en namen of naar hun producten. Dell Inc. heeft geen eigendomsrechten of -aanspraken op handelsmerken en handelsnamen anders dan zijn eigen merken en namen.

Inhoud

Uw XPS-laptop instellen	7	Uw XPS-laptop gebruiken	26
Voordat u de computer installeert	7	Functies zijaanzicht	26
De netadapter aansluiten	8	Functies linkeraanzicht	30
Sluit de netwerkkabel aan (optioneel)	9	Functies achteraanzicht.	32
Druk op de aan/uit-knop.	10	Functies onderste deel van de computer en toetsenbord	34
Microsoft Windows installeren	11	Statuslampjes en indicatoren	38
Systeemherstelmedia aanmaken (Aanbevolen).	12	Opladen van batterij uitschakelen.	39
De simkaart installeren (optioneel).	14	Touchpadbewegingen	40
Draadloos in- of uitschakelen (optioneel).	16	Bedieningsknoppen voor media	42
Draadloos beeldscherm instellen (optioneel).	18	Functies van het bedieningspaneel.	44
De tv-tuner installeren (Optioneel).	19	Het optische station gebruiken.	46
Stereoscopisch 3D instellen (Optioneel)	20	Beeldschermfuncties	48
3D-tv instellen (optioneel).	21	Bewegingen op het aanraakscherm (optioneel).	50
Verbinding maken met het internet (optioneel).	23	De batterij verwijderen en terugplaatsen	52
		Softwarefuncties.	54

Inhoud

Dell DataSafe Online Backup	55	Het besturingssysteem herstellen . . .	78
NVIDIA Optimus Technology (optioneel)	56	Systeemherstel	79
NVIDIA 3DTV Play	57	Dell DataSafe Local Backup	80
Dell Stage	61	Systeemherstelmedia	82
Vrijevalsensor	63	Dell Factory Image Restore	83
Problemen oplossen	64	Hulp krijgen	85
Pieptooncodes	64	Technische ondersteuning en klantenservice	86
Problemen met het aanraakscherm	65	DellConnect	86
Netwerkproblemen	66	Online services	87
Voedingsproblemen	67	Automatische orderstatusservice	88
Problemen met het geheugen	68	Productinformatie	88
Vastlopen en softwareproblemen	69	Items retourneren voor reparatie onder garantie of voor geldteruggave	89
Ondersteuningsfuncties gebruiken	71	Voordat u belt	90
Dell Support Center	71	Contact opnemen met Dell	92
Mijn downloads van Dell	72	Meer informatie en bronnen zoeken	93
Hardware-probleemoplosser	73	Specificaties	96
Dell Diagnostics (Dell-diagnostiek)	73		

Bijlage	103
Informatie voor NOM, of Officiële Mexicaanse Norm (Uitsluitend voor Mexico)	103
Index	104

Uw XPS-laptop instellen

Dit hoofdstuk geeft informatie over het installeren van uw Dell XPS laptop.

Voordat u de computer installeert

Wanneer u de computer op de gewenste locatie plaatst, moet u ervoor zorgen dat de stroombron bereikbaar is, dat er voldoende ventilatie is en dat het oppervlak vlak is.

Wanneer u de luchtstroom rondom uw laptop beperkt, kan deze oververhit raken. Om oververhitting te voorkomen, dient u minimaal 5,1 cm aan de rechter- en linkerkant vrijhouden. U mag de computer nooit in een ingesloten ruimte plaatsen, zoals een kast of lade, wanneer deze is ingeschakeld.

 **GEVAAR:** **blokkeer de luchtopeningen niet, duw er geen voorwerpen in en zorg dat er zich geen stof in ophoopt. Plaats de Dell-computer niet in een omgeving waar weinig lucht circuleert, zoals een gesloten koffer, of op oppervlakken van stof, zoals vloerbedekking of vloerkleden, als de computer is ingeschakeld. Als u dat toch doet, loopt u risico op brand of beschadiging van de computer. Bovendien kunnen de prestaties van de computer verslechteren. Wanneer de computer te warm wordt, wordt de ventilator ingeschakeld. Ventilatorgeruis is normaal en duidt niet op een probleem met de ventilator of de computer.**

 **WAARSCHUWINGEN:** Het plaatsen of stapelen van zware of scherpe objecten op de computer kan resulteren in permanente schade aan de computer.

De netadapter aansluiten

Sluit de netadapter aan op de computer en daarna op een stopcontact of stroomstootbeveiliging.

⚠ GEVAAR: De netadapter werkt op elektriciteitsnetten wereldwijd. Stroomaansluitingen en contactdozen verschillen echter sterk per land. Wanneer u een incompatibele kabel gebruikt of de kabel onjuist op een contactdoos of het stopcontact aansluit, kan er brand of permanente schade aan de apparatuur ontstaan.

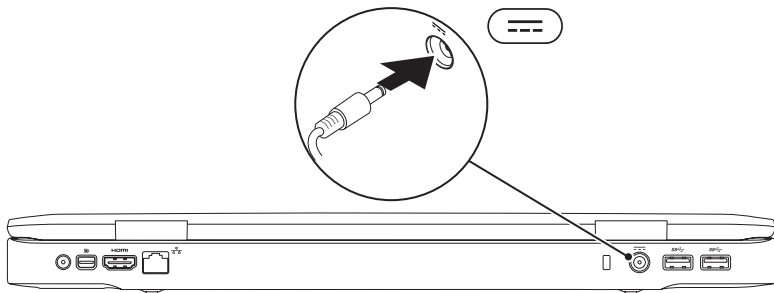

Sluit de netwerkkabel aan (optioneel)

Als u een bekabelde netwerkverbinding wilt gebruiken, moet u de netwerkkabel aansluiten.

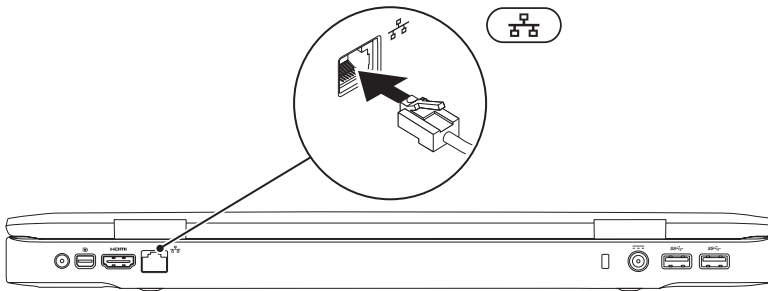

Druk op de aan/uit-knop

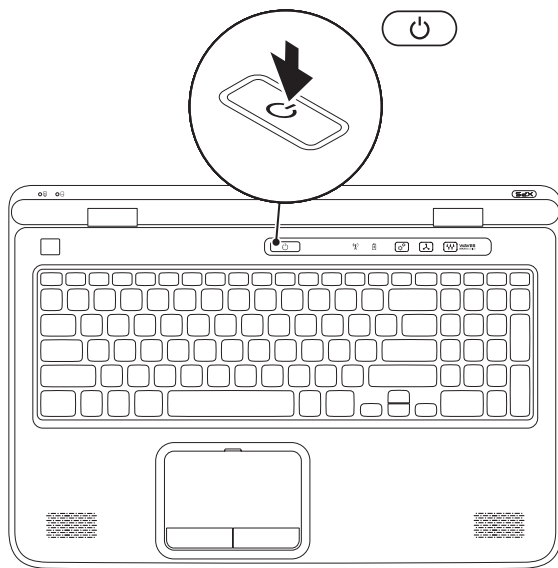

Microsoft Windows installeren

Uw Dell-computer is vooraf met Windows geconfigureerd. Volg de instructies op het scherm op om Windows voor het eerst in te stellen. Deze stappen zijn verplicht en nemen wat tijd in beslag. De Windows Setup-schermen begeleiden u bij een aantal procedures, waaronder het accepteren van licentie-overeenkomsten, het instellen van voorkeuren en het tot stand brengen van een internetverbinding.

 **WAARSCHUWINGEN: Het installatieproces van het besturingssysteem mag niet worden onderbroken. Doet u dit wel, dan wordt uw computer mogelijk onbruikbaar en moet u het besturingssysteem opnieuw installeren.**

 **N.B.:** Voor optimale prestaties van uw computer is het raadzaam om het nieuwste BIOS en de nieuwe stuurprogramma's te downloaden voor uw computer die beschikbaar zijn op support.dell.com.

 **N.B.:** Ga naar support.dell.com/MyNewDell voor meer informatie over het besturingssysteem en de functies.

Stelsysteemherstelmedia aanmaken (Aanbevolen)

 **N.B.:** Het is raadzaam tijdens de installatie van Microsoft Windows een systeemherstelmedium aan te maken.



De systeemherstelschijf kan worden gebruikt om uw computer te herstellen naar de instellingen bij de aankoop van de computer; de gegevensbestanden worden bewaard (zonder gebruik te hoeven maken van de cd van het *besturingssysteem*). U kunt de systeemherstelschijf gebruiken als de computer door wijzigingen van de hardware, software, stuurprogramma's of andere systeeminstellingen niet meer werkt zoals gewenst.

U hebt het volgende nodig om een systeemherstelschijf te maken:



- Dell DataSafe Local Backup
- USB-stick met een minimumcapaciteit van 8 GB of DVD-R/DVD+R/Blu-ray Disc

 **N.B.:** Dell DataSafe Local Backup ondersteunt geen herbeschrijfbaar schijven.

Een systeemherstelschijf maken:

1. Zorg ervoor dat de netadapter is aangesloten (zie "De netadapter aansluiten" op pagina 8).
 2. Plaats de schijf of USB-stick in de computer.
 3. Klik op **Start**  → **Alle programma's** → **Dell DataSafe Local Backup**.
 4. Klik op **Maak Herstelmedia aan**.
 5. Volg de instructies op het scherm.
-  **N.B.:** Zie "Systeemherstelmedium" op pagina 82 voor informatie over het terugzetten van uw besturingssysteem met behulp van systeemherstelmedia.

De simkaart installeren (optioneel)

-  **N.B.:** het is niet nodig om een simkaart te installeren als u een EVDO-kaart gebruikt voor internettoegang.
-  **N.B.:** U dient een mini B-CAS-kaart in de sleuf van de simkaart te plaatsen om in Japan ISDB-T digitale tv te kunnen instellen en bekijken.

Door een simkaart (Subscriber Identity Module) op de computer te installeren kunt u verbinding maken met internet. U krijgt alleen toegang tot internet als u zich binnen het netwerk van uw mobielelefoonaanbieder bevindt.

U installeert de SIM-kaart als volgt:

1. Schakel de computer uit.
2. Verwijder de batterij (zie "De batterij verwijderen en terugplaatsen" op pagina 52).
3. Schuif de simkaart in de simkaartsleuf in de batterijhouder.
4. Plaats de batterij terug (zie "De batterij verwijderen en terugplaatsen" op pagina 52).
5. Schakel de computer in.

Druk op de simkaart om deze te verwijderen.

Uw XPS-laptop instellen

- 1 simkaart
- 2 batterijcompartiment
- 3 simkaartsleuf

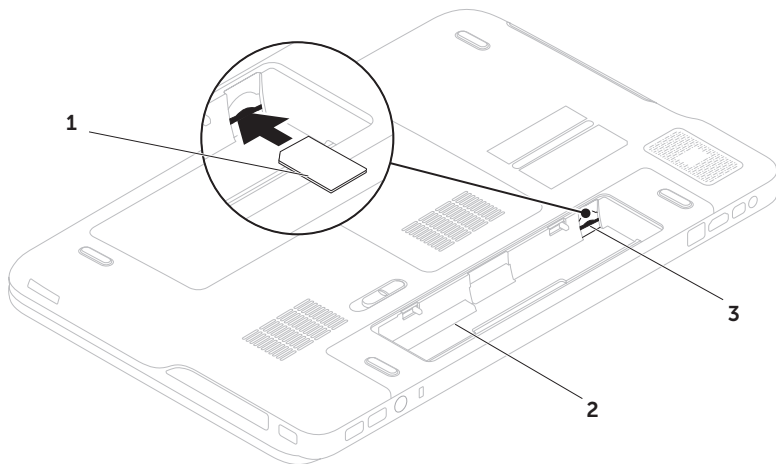

Draadloos in- of uitschakelen (optioneel)

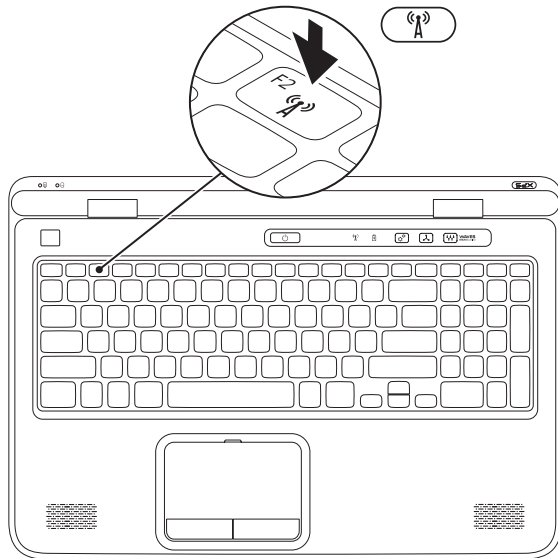

Draadloos in- of uitschakelen:

1. Controleer of de computer is ingeschakeld.
2. Druk op de <Fn><F2> toetsen op het toetsenbord.
De huidige status van de draadloze radio's verschijnt op het scherm.

Draadloos netwerk ingeschakeld



Draadloos netwerk uitgeschakeld





3. Druk nogmaals op de <Fn><F2> toetsen om te de schakelen tussen "draadloos ingeschakeld" of "draadloos uitgeschakeld".
-  **N.B.:** Met de <Fn><F2> toetsen kunt u snel alle draadloze radio's uitschakelen (Wi-Fi and Bluetooth), bijvoorbeeld in het vliegtuig.

Draadloos beeldscherm instellen (optioneel)

 **N.B.:** Het draadloze beeldscherm wordt niet op alle computers ondersteund. Ga naar www.intel.com voor informatie over de vereiste hardware en software voor het installeren van een draadloos beeldscherm.

Met het draadloze beeldscherm van Intel kunt u het beeldscherm van uw computer delen met een tv zonder gebruik te maken van kabels. U moet een adapter voor een draadloos beeldscherm op uw tv aansluiten alvorens het draadloze beeldscherm te installeren.

 **N.B.:** De adapter van het draadloze beeldscherm wordt niet bij de computer meegeleverd en moet afzonderlijk worden gekocht.

Als uw computer het draadloze beeldscherm ondersteunt, verschijnt het Intel Wireless Display pictogram  op het Windows-bureaublad.

Het draadloze beeldscherm installeren:

1. Schakel de computer in.
2. Zorg dat de draadloze functie is ingeschakeld (zie "Draadloos in- of uitschakelen (optioneel)" op pagina 16).
3. Sluit de adapter voor het draadloze beeldscherm aan op de tv.
4. Zet de tv aan.
5. Selecteer de juiste videobron voor uw tv, zoals HDMI1, HDMI2 of S-video.
6. Dubbelklik op het Intel Wireless Display pictogram  op het bureaublad. Het venster **Intel Wireless Display** verschijnt.
7. Selecteer **Scan for available displays** (Zoeken naar beschikbare beeldschermen).
8. Selecteer de adapter van het draadloze beeldscherm uit de lijst met **gedetecteerde draadloze beeldschermen**.
9. Voer de beveiligingscode in die op uw tv verschijnt.

Het draadloze beeldscherm inschakelen:

1. Dubbelklik op het Intel Wireless Display pictogram  op het bureaublad. Het venster **Intel Wireless Display** verschijnt.
2. Selecteer **Connect to Existing Adapter** (Aansluiten op bestaande adapter).

 **N.B.:** U kunt het nieuwste stuurprogramma voor "Intel Wireless Display Connection Manager", downloaden en installeren vanaf **support.dell.com**.

 **N.B.:** Raadpleeg de documentatie bij de adapter voor het draadloze beeldscherm voor meer informatie over draadloze beeldschermen.

De tv-tuner installeren (Optioneel)

 **N.B.:** De beschikbaarheid van de tv-tuner kan per regio verschillen.

De tv-tuner installeren:

1. Als de mini B-CAS-kaart nog niet is geplaatst, schakelt u de computer uit en plaatst u de kaart in de sleuf voor de simkaart van de computer (alleen Japan).
2. Sluit de kabel van de tv/digitale antenne of de kabeladapter aan op de antenne-in connector van de computer.
3. Schakel de computer in.
4. Klik op **Start**  → **Alle programma's** → **Windows Media Center** → **Taken** → **Instellingen** → **TV**.
5. Volg de instructies op het scherm.

Stereoscopisch 3D instellen (Optioneel)

 **N.B.:** Zie voor meer informatie over het gebruik van de NVIDIA 3D Vision-bril (optioneel) de *Gebruikershandleiding voor de NVIDIA 3D* op support.dell.com/manuals.

Met stereoscopisch 3D kunt u 3D-inhoud bekijken met zichtbare diepte.

1. Klik met de rechtermuisknop op het bureaublad en selecteer **NVIDIA Control Panel** (NVIDIA-configuratiescherm).
2. Klik in het venster **NVIDIA Control Panel** (NVIDIA-configuratiescherm) op **Stereoscopic 3D** (stereoscopisch 3D) om de selectie uit te vouwen (als dit niet reeds het geval is) en klik vervolgens op **Setup Stereoscopic 3D** (stereoscopisch 3D instellen).
 - a. Selecteer het vakje **Enable stereoscopic 3D** (Stereoscopisch 3D inschakelen).

b. Selecteer **Dell 3D Vision Laptop** in de vervolgkeuzelijst **Stereoscopic 3D display type**.

 **N.B.:** Als in **Stereoscopic 3D display type 3D TV Play** verschijnt, ondersteunt het beeldscherm van uw computer Stereoscopic 3D niet. U kunt inhoud in stereoscopisch 3D bekijken door uw computer aan te sluiten op een 3D-tv. Zie "3D-tv instellen (optioneel)" op pagina 21 voor meer informatie.

c. Selecteer **Run Setup Wizard** (Installatiewizard uitvoeren) in de vervolgkeuzelijst **Test stereoscopic 3D** (Stereoscopisch 3D testen). De wizard Set up NVIDIA 3D Vision verschijnt.

3. Volg de instructies op het scherm om de installatie te voltooien.

 **N.B.:** Als u gebrek aan comfort ervaart tijdens het bekijken van 3D-beelden, kijk dan niet langer naar het beeldscherm, neem uw 3D-bril af en neem even pauze.

3D-tv instellen (optioneel)

- ✎ **N.B.:** Als u wilt weten of uw tv de 3D-functies van uw computer ondersteunt, kunt u **System Requirements** (Systeemeisen) raadplegen op www.nvidia.com/3dtv.

Sluit uw computer aan op de 3D-tv met behulp van een HDMI-kabel.

- ✎ **N.B.:** De HDMI-kabel geeft zowel audio- als videosignalen door.

1. De HDMI 1.4 3D-tv instellen:

- a. Blader naar het menu met de 3D-instellingen van uw tv.
- b. Stel de 3D-modus in op **Automatic** (Automatisch).
- c. Stel de oegvolgorde voor de brillen in op **default** (standaard) of **normal** (normaal).

- ✎ **N.B.:** Wijzig de instellingen voor de oegvolgorde niet wanneer u gebruik maakt van NVIDIA 3DTV Play, omdat de applicatie de timing van de brillen beheert.

- ✎ **N.B.:** Als u niet het hele Windows-bureaublad op uw tv kunt, gebruikt u de instellingen van de 3D-tv om de resolutie van het beeldscherm te verlagen.

- ✎ **N.B.:** Zie de documentatie die bij de tv is geleverd voor meer informatie over het configureren van de 3D-instellingen.

2. Stel uw tv in als het primaire beeldscherm:

- a. Klik met de rechtermuisknop op het bureaublad en selecteer **NVIDIA Control Panel** (NVIDIA-configuratiescherm).
- b. Klik in het venster **NVIDIA Control Panel** (NVIDIA-configuratiescherm) op **Display** (beeldscherm) om de selectie uit te vouwen (als dit niet reeds het geval is) en klik vervolgens op **Set up multiple display** (Meerdere beeldschermen instellen).
- c. Klik in **Verify the display configuration** (De configuratie van het beeldscherm controleren) met de rechtermuisknop op de 3D-tv en selecteer **Make this the Windows primary display** (Instellen als het primaire Windows-beeldscherm).

3. De applicatie NVIDIA 3DTV Play instellen:

- a. Klik in het venster **NVIDIA Control Panel** (NVIDIA-configuratiescherm) op **Stereoscopic 3D** (stereoscopisch 3D) om de selectie uit te vouwen (als dit niet reeds het geval is) en klik vervolgens op **Set up Stereoscopic 3D** (stereoscopisch 3D instellen).
- b. Selecteer het vakje **Enable stereoscopic 3D** (Stereoscopisch 3D inschakelen). De 3DTV Play setupwizard verschijnt.
- c. Zorg ervoor dat het 3DTV Play logo in het configuratiescherm verschijnt.

4. Wijzig de resolutie van het bureaublad om deze aan te passen aan de resolutie van het type 3D-inhoud:

- a. Klik in het venster **NVIDIA Control Panel** (NVIDIA-configuratiescherm) op **Display** (beeldscherm) om de selectie uit te vouwen (als dit niet reeds het geval is) en klik vervolgens op **Change resolution** (Resolutie wijzigen).

- b. Voor 3D-spellen stelt u de resolutie in op **720p, 1280x720** en de vernieuwingsfrequentie op **60/59 Hz** in de HD 3D modus.
- c. Voor het afspelen van Blu-ray 3D stelt u de resolutie in op **1080p, 1920x1080** en de vernieuwingsfrequentie op **24/23 Hz** in de HD 3D modus.



N.B.: Voor tv's die gebruik maken van het PAL-systeem met vernieuwingsfrequenties van 50 Hz of 100 Hz of van het NTSC-systeem met een vernieuwingsfrequentie van 60 Hz of 120 Hz, stelt u de resolutie in op **720p** en de vernieuwingsfrequentie op **60/59 Hz**.



N.B.: De resultaten voor spellen kunnen minder zijn in de HD 3D modus, zelfs als 3DTV Play is uitgeschakeld. Selecteer voor maximale resultaten HD- of SD-modus wanneer 3DTV Play is uitgeschakeld.

5. Controleer de HDMI-audio op de tv door een video, spel of muziek af te spelen en het volume van de tv aan te passen.



N.B.: Zie "NVIDIA 3DTV Play" op pagina 57 voor meer informatie over 3D-tv.

Verbinding maken met het internet (optioneel)

Wanneer u verbinding wilt maken met internet, hebt u een modem- of netwerkverbinding nodig en een internetaanbieder (ISP).

Als u bij uw eerste bestelling geen externe USB-modem of WLAN-adapter hebt opgenomen, kunt u deze alsnog verkrijgen op **dell.com**.

Een bekabelde verbinding instellen

- Als u een inbelverbinding gebruikt, moet u een telefoonlijn verbinden met de externe USB-modem en met de telefoonwandaansluiting voordat u de internetverbinding tot stand brengt.
- Als u een DSL- of kabel-/satellietmodemverbinding gebruikt, neemt u contact op met uw internetaanbieder of mobielelefoonprovider voor installatie-instructies.

Volg de instructies in "Een internetverbinding instellen" op pagina 24 om de installatie van uw vaste internetverbinding te voltooien.

Een draadloze verbinding instellen

 **N.B.:** zie de documentatie die bij de router is geleverd wanneer u de draadloze router gaat installeren.

Voordat u de draadloze internetverbinding kunt gebruiken, moet u verbinding maken met de draadloze router.

U stelt als volgt de verbinding met een draadloze router in:

1. Zorg dat de draadloze functie op de computer is ingeschakeld (zie "Draadloos in- of uitschakelen (optioneel)" op pagina 16).
2. Sla alle geopende bestanden op en sluit deze af; sluit alle actieve programma's af.
3. Klik op **Start**  → **Configuratiescherm**.
4. Typ in het zoekvak `netwerk` in en klik vervolgens op **Netwerkcentrum** → **Verbinding met een netwerk maken**.
5. Volg de instructies op het scherm om de installatie te voltooien.

Een internetverbinding instellen

Internetaanbieders en hun aanbod verschillen per land. Neem contact op met uw internetaanbieder voor aanbiedingen die in uw land geldig zijn.

Als u nu geen verbinding kunt krijgen, maar dit eerder wel is gelukt, is de aanbieder mogelijk tijdelijk uit de lucht. Neem contact op met de internetaanbieder om de servicestatus te controleren of probeer het later opnieuw.

Zorg dat u de gegevens van uw aanbieder bij de hand hebt. Als u geen internetaanbieder hebt, kan de wizard **Verbinding met internet maken** u helpen deze te verkrijgen.

U stelt uw internetverbinding als volgt in:

1. Sla alle geopende bestanden op en sluit deze af; sluit alle actieve programma's af.
2. Klik op **Start**  → **Configuratiescherm**.
3. Typ in het zoekvak `netwerk` in en klik vervolgens op **Netwerkcentrum** → **Een nieuwe verbinding of een nieuw netwerk instellen** → **Verbinding met internet maken**.

Het venster **Verbinding met internet maken** verschijnt.

-  **N.B.:** als u niet weet welk verbindingstype u moet selecteren, klikt u op **Help mij bij het selecteren** of neemt u contact op met de aanbieder.
4. Volg de instructies op het scherm en gebruik de installatiegegevens die u heeft gekregen van uw ISP om de installatie af te ronden.

Uw XPS-laptop gebruiken

Dit hoofdstuk bevat informatie over de beschikbare functies op uw Dell XPS laptop.

Functies zijaanzicht

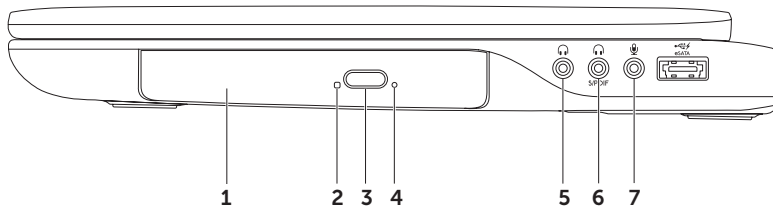



-
- 1 Optisch station** — Kan cd's, dvd's en Blu-ray Discs afspelen en opnemen (optioneel). Zie "Het optische station gebruiken" op pagina 46 voor meer informatie.
 - 2 Lampje van het optische station** — Knippert wanneer u de uitwerpknop van het optische station indrukt of wanneer u een schijf plaatst en deze wordt gelezen.
 - 3 Uitwerpknop van het optische station** — Wanneer u op deze knop drukt, gaat de lade van het optisch station open.
 - 4 Uitwerpopening** — Hiermee kunt u het optische station openen als dit niet open gaat wanneer u op de uitwerpknop drukt. Zie "De uitwerpopening gebruiken" op pagina op 46 voor meer informatie.
-

5  **Audio-uitgang/Hoofdtelefoonconnector** — Hiermee sluit u een hoofdtelefoon aan of een ingeschakelde luidspreker of geluidssysteem.

6  **Hoofdtelefoon/digitale S/PDIF combi connector** — Hiermee sluit u versterkers, luidsprekers of tv's aan voor digitale audio-uitvoer. Kan ook worden gebruikt om een hoofdtelefoon aan te sluiten.

N.B.: U dient een S/PDIF (mini-TOSLINK) adapter te gebruiken om een S/PDIF-kabel aan te sluiten. De S/PDIF (mini-TOSLINK) adapter van het draadloze beeldscherm wordt niet bij de computer meegeleverd en moet afzonderlijk worden gekocht.

7  **Audio-ingang/Microfoonaansluiting** — Voor aansluiting van een microfoon of invoersignaal voor gebruik met audioprogramma's.

 **N.B.:** U kunt 5.1 luidsprekers aansluiten met behulp van de drie audioconnectors (5, 6 en 7) of met behulp van de S/PDIF-connector (6).

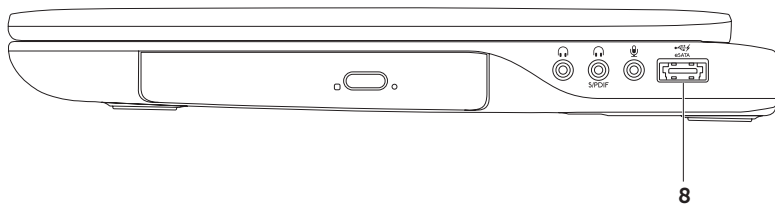

-
- 8  **eSATA/USB-combiconnector met USB PowerShare** — Wordt aangesloten op met eSATA compatibele opslagapparaten (zoals externe vaste schijven of optische stations) of USB-apparaten (zoals een muis, toetsenbord, printer, extern station of mp3-speler). Met de functie USB PowerShare kunt u USB-apparaten laden wanneer de computer is in- of uitgeschakeld of in de slaapstand staat.

N.B.: Sommige USB-apparaten worden niet geladen wanneer de computer is uitgeschakeld of in de slaapstand staat. In dergelijke gevallen schakelt u de computer in om het apparaat op te laden.

N.B.: Als u de computer uitschakelt terwijl u een USB-apparaat aan het laden bent, stopt het apparaat met laden. U gaat verder met laden door het USB-apparaat los te koppelen en opnieuw aan te sluiten.

N.B.: De USB PowerShare-functie wordt automatisch uitgeschakeld wanneer er slechts 10% van de totale levensduur van de batterij over is.

Funcities linkeraanzicht

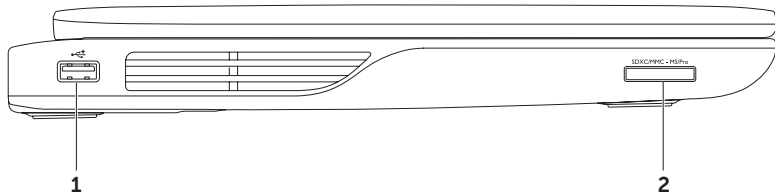

1  **USB 2.0-connector** — Hier sluit u een USB-apparaat aan, zoals een muis, toetsenbord, printer, externe schijf of MP3-speler.

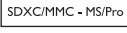
2  **9-in-1 mediakaartlezer** — Biedt een snelle en eenvoudige manier om digitale foto's, muziek, video's en documenten op geheugenkaarten weer te geven en te delen. Zie "Specificaties" op pagina 96 voor de ondersteunde geheugenkaarten.

N.B.: De computer wordt geleverd met een plastic blanco kaart die in de mediakaartsleuf is geplaatst. Blanco kaarten beschermen ongebruikte sleuven tegen stof en andere deeltjes. Bewaar de blanco kaart voor wanneer er geen mediakaart in de sleuf is geplaatst; blanco kaarten van andere computers passen mogelijk niet in de computer.

Funcities achteraanzicht

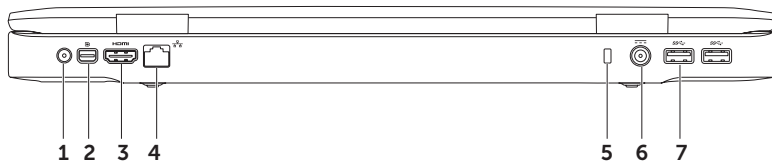

-
- 1 Antenne in connector (op ondersteunde modellen)** – Hier sluit u een externe antenne (meegeleverd) of coaxkabel (adapter meegeleverd) aan om programma's weer te geven met de tv-tunerkaart (optioneel).

 -  **Mini-DisplayPort-connector** – Standaardconnector van digitale interface waarmee externe DisplayPort-monitoren en projectoren kunnen worden aangesloten.

 -  **HDMI-aansluiting** – Voor aansluiting op een tv voor zowel 5.1-audio- als videosignalen.
N.B.: Wanneer u deze gebruikt met een monitor, wordt alleen het videosignaal gelezen.

 -  **Netwerkaansluiting** – Hiermee sluit u de computer aan op een netwerk of breedbandapparaat als u een bekabeld netwerk gebruikt.

 - 5 Sleuf voor beveiligingskabel** – Hiermee bevestigt u een in de handel verkrijgbare beveiligingskabel aan de computer.
N.B.: Voordat u een beveiligingskabel koopt, moet u ervoor zorgen dat deze past op de beveiligingskabelsleuf van de computer.

 -  **Aansluiting voor netadapter** – voor het aansluiten van de netadapter waarmee de computer van stroom wordt voorzien en de batterij wordt opgeladen.

 -  **USB 3,0-aansluitingen (2)** – Hier sluit u een USB-apparaat aan, zoals een muis, toetsenbord, printer, externe schijf of mp3-speler. Geeft sneller gegevens door tussen uw computer en USB-apparaten.
-

Funcities onderste deel van de computer en toetsenbord

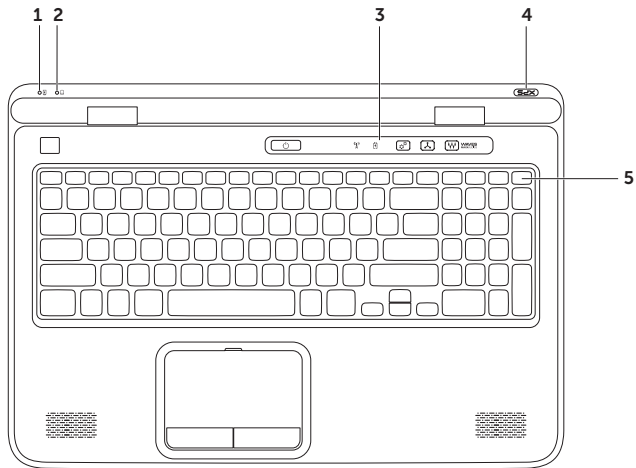

-
- 1  **Batterijstatuslampje** — Dit geeft de oplaadstatus aan van de batterij. Zie “Statuslampjes en indicatoren” op pagina 38 voor meer informatie over het batterijstatuslampje.
-
- 2  **Activiteitenlampje vaste schijf** — Gaat branden wanneer de computer gegevens leest of schrijft. Een ononderbroken wit lampje geeft activiteit van de vaste schijf aan.
 **WAARSCHUWINGEN: Schakel de computer nooit uit wanneer het activiteitenlampje van de vaste schijf brandt om gegevensverlies te voorkomen.**
-
- 3 **Bedieningspaneel** — Hier vindt u de aan/uit-knop, de statuslampjes en de aanraakknoppen. Zie “Functies van het bedieningspaneel” op pagina 44 voor meer informatie over het bedieningspaneel.
-
- 4 **XPS logo lampje** — Het lampje op het XPS-logo geeft de energiestand aan. Zie “Statuslampjes en indicatoren” op pagina 38 voor meer informatie over het logolampje.
-
- 5 **Rij met functietoetsen** — In deze rij vindt u de toets voor het in- of uitschakelen van het dubbele beeldscherm , de toets voor het in- of uitschakelen van het draadloze netwerk , de toetsen voor het verhogen  en verlagen  van de helderheid, de toets voor het in- of uitschakelen van de touchpad  en de multimedietoetsen. Zie “Multimedietoetsen” op pagina 42 voor meer informatie over de multimedietoetsen.
-

Uw XPS-laptop gebruiken

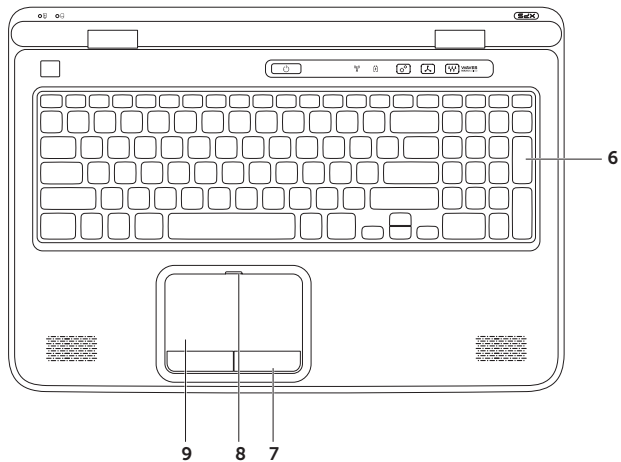

6 Toetsenbord/Verlicht toetsenbord (optioneel) – Als u het optionele verlichte toetsenbord hebt gekocht, ziet u op de F6-toets het pictogram van een verlicht toetsenbord . Het optionele verlichte toetsenbord licht alle symbolen op de toetsen in donkere omgevingen op.



Instellingen verlicht toetsenbord – Druk op <F6> om tussen de drie verlichtingsstatussen te schakelen (in de opgegeven volgorde):

- gedeeltelijk verlicht toetsenbord
- volledig verlicht toetsenbord
- geen verlichting

7 Touchpadknoppen – bieden dezelfde functies als de rechter- en linkermuisknop.

8 Statuslampje van de touchpad – Gaat branden als de touchpad wordt uitgeschakeld.

9 Touchpad – Biedt de functionaliteit van een muis om de cursor te bewegen, geselecteerde items te slepen of te verplaatsen en links te klikken door op het oppervlak te tikken.

De touchpad ondersteunt de functies **Schuiven, Omslaan, In- en uitzoomen** en **Draaien**. U wijzigt de touchpadinstellingen door te dubbelklikken op het pictogram **Synaptics-aanwijsapparaat** in het systeemvak van het bureaublad. Ga voor meer informatie naar "Touchpad-penbewegingen" op pagina 40.

N.B.: Druk op de <Fn><F3> toetsen op het toetsenbord om het touchpad in of uit te schakelen.

Statuslampjes en indicatoren

Batterijstatuslampje

	Status van lampje	Status(sen) van computer	Batterijoplaadstatus
netadapter	wit	aan/stand-by/uit/slaapstand	opladen
	uit	aan/stand-by/uit/slaapstand	volledig opgeladen
Batterij	oranje	aan/stand-by	batterij bijna leeg (<= 10%)
	uit	aan/stand-by/uit/slaapstand	laadt niet op

Lampje van de aan/uit-knop of XPS Logo-lampje

Status van lampje	Status(sen) van computer
wit	in
ademend wit	stand-by
uit	uit/slaapstand

 **N.B.:** Zie "Voedingsproblemen" op pagina 67 voor informatie over problemen met de voeding.

Opladen van batterij uitschakelen

Wellicht moet u de batterijoplaadfunctie uitschakelen wanneer u per vliegtuig reist. De batterijoplaadfunctie snel uitschakelen:

1. Controleer of de computer is ingeschakeld.
2. Klik op **Start** .
3. Typ in het zoekvak **Energiebeheer** en druk op <Enter>.
4. Klik in het venster **Energiebeheer** op **Dell Battery Meter** (Batterijmeter van Dell).
5. Klik in het venster **Battery Settings** (Batterij-instellingen) op **Turn off Battery Charging** (Opladen batterij uitschakelen) en vervolgens op **OK**.

 **N.B.:** Het opladen van de batterij kan ook in de systeem-setup (BIOS) worden uitgeschakeld.

Touchpadbewegingen

Schuiven

Hiermee kunt u door de inhoud schuiven. De schuiffunctie omvat het volgende:

Verticaal schuiven — Hiermee kunt u omhoog of omlaag in het actieve venster schuiven.

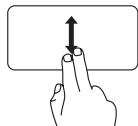

Beweeg twee vingers omhoog of omlaag om het geselecteerde object te verplaatsen.

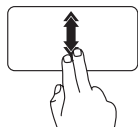

Beweeg twee vingers snel omhoog of omlaag om automatisch verticaal schuiven te activeren.

Tik op de touchpad om automatisch schuiven te stoppen.

Horizontaal schuiven — Hiermee kunt u naar links of naar rechts bladeren in het actieve venster.

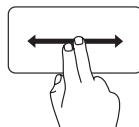

Beweeg twee vingers naar links of naar rechts om het geselecteerde object te verplaatsen.

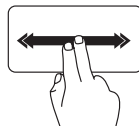

Beweeg twee vingers snel naar links of naar rechts om automatisch horizontaal schuiven te activeren.

Tik op de touchpad om automatisch schuiven te stoppen.

Omslaan

Hiermee kunt u inhoud vooruit of achteruit omslaan op basis van de richting van de omslag.

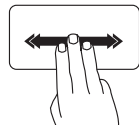

Beweeg drie vingers snel in de gewenste richting om de inhoud in het actieve venster om te slaan.

In- en uitzoomen

Hiermee kunt u de scherminhoud groter of kleiner weergeven. De zoomfunctie omvat het volgende:

Samenknijpen — Hiermee kunt u in- of uitzoomen door twee vingers naar elkaar toe of van elkaar af te bewegen op de touchpad.

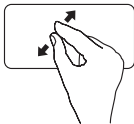

Inzoomen:
beweeg twee vingers van elkaar af om de weergave van het actieve venster te vergroten.

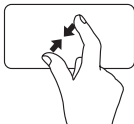

Uitzoomen:
Beweeg twee vingers naar elkaar toe om de weergave van het actieve venster te verkleinen.

Draaien

Hiermee kunt u de actieve inhoud op het scherm draaien. De draaifunctie omvat het volgende:

Spiraal — Hiermee kunt u de actieve inhoud met twee vingers verdraaien, waarbij één vinger is verankerd en de andere draait.

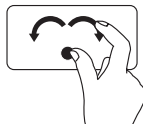

Houd de duim op zijn plaats en beweeg de wijsvinger in een boog naar rechts of naar links om het geselecteerde item rechtsonder of linksom te draaien.

Bedieningsknoppen voor media

De multimedietoetsen vindt u op in de rij met functietoetsen op het toetsenbord. Druk op de vereiste toets om een van de knoppen te gebruiken. U kunt de multimedietoetsen configureren met behulp van het hulpprogramma **Systeem-setup** (BIOS) of het **Windows Mobility Center**.

Systeem-setup

1. Druk op <F2> tijdens POST (Power On Self Test) om het hulpprogramma System Setup (BIOS) te openen.
2. Selecteer onder **Function Key Behavior** (Gedrag functietoetsen) **Multimedia Key First** (Multimedietoets eerst) of **Functietoets eerst**.

Functietoets eerst — Dit is de standaardoptie. Druk op een willekeurige functietoets om de bijbehorende functie uit te voeren. Voor een multimedia-actie drukt u op <Fn> + de vereiste multimedietoets.

Multimedietoets eerst — Wanneer u op een van de multimedietoetsen drukt, wordt de bijbehorende multimedia-actie uitgevoerd. Voor een functietoets drukt u op <Fn> + de vereiste functietoets.



N.B.: de optie **Multimedia Key First** (Multimedietoets eerst) is alleen actief in het besturingssysteem.

Windows Mobility Center

1. Druk op de <Windows><X> toetsen of raak de Windows Mobility Center toets  aan op het bedieningspaneel om het Windows Mobility Center te starten.
2. Selecteer onder **Function Key Row** (Rij met functietoetsen) **Function Key** (Functietoets) of **Multimedia Key** (Multimediatoets).



 Het vorige nummer of hoofdstuk afspelen

 Afspelen of onderbreken

 Het volgende nummer of hoofdstuk afspelen

 Het volumeniveau verlagen

 Het volumeniveau verhogen

 Het geluid dempen

Functies van het bedieningspaneel

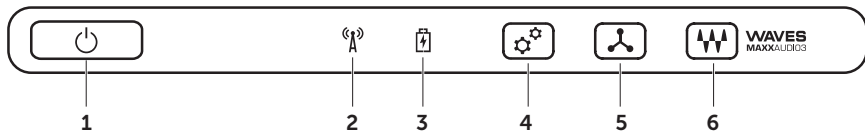

-
-  **Aan/uit-knop en lampje** — hiermee schakelt u de computer in of uit. Het lampje op de knop geeft aan of het apparaat aan of uit is. Zie "Statuslampjes en indicatoren" op pagina 38 voor meer informatie over de aan/uit-knop.

 -  **Statuslampje van het draadloze netwerk** — Gaat branden als het draadloze netwerk wordt ingeschakeld. Zie "Draadloos in- of uitschakelen (optioneel)" op pagina 16 voor meer informatie.

 -  **Batterijstatuslampje** — Geeft de oplaadstatus van de batterij aan. Zie "Statuslampjes en indicatoren" op pagina 38 voor meer informatie over het batterijstatuslampje.
N.B.: De batterij wordt opgeladen wanneer de computer is aangesloten met behulp van de netadapter.

 -  **Windows Mobility Center toets** — Raak deze toets aan om het Windows Mobility Center te starten.

 -  **Sneltoetsen** — Gebruik deze toetsen om een vooraf gedefinieerde toepassing te starten.

 -  **Audiobedieningspaneel** — Deze kunt u gebruiken om het **Dell Audio** Control Panel te starten. Met het bedieningspaneel kunt u studiokwaliteit audio-output op uw computer instellen. U kunt bovendien de audio-instellingen, zoals volume, instellingen voor de externe luidspreker en instellingen voor de microfoon, wijzigen.
-

Het optische station gebruiken

△ WAARSCHUWINGEN: Druk de lade van het optische station niet omlaag wanneer u deze opent of sluit. Houd de lade van het optische station gesloten wanneer u het station niet gebruikt.

△ WAARSCHUWINGEN: verplaats de computer niet terwijl u een schijf afspeelt of opneemt.

Het optische kan cd's, dvd's en Blu-ray Discs afspelen en opnemen (optioneel). Zorg er bij het plaatsen van schijven in de lade van het optische station voor dat de zijde met de gedrukte of geschreven tekst naar boven wijst.

Een schijf in het optische station plaatsen:

1. Druk op de uitwerpknop op het optische station.
2. Trek de lade van het optische station naar buiten.
3. Plaats de schijf met de labelkant omhoog in het midden van de lade van het optische station en druk de schijf op de spindel.
4. Duw de lade van het optische station weer terug in het station.

De uitwerpopening gebruiken

Als het optische station niet open gaat wanneer u op de uitwerpknop drukt, kunt u de uitwerpopening gebruiken om de stationlade te openen. De stationlade openen met behulp van de uitwerpopening:

1. Schakel de computer uit.
2. Steek een kleine pin of opgevouwen paperclip in de uitwerpopening en druk deze goed aan totdat de stationlade open gaat.

-
- 1 schijf
 - 2 spindel
 - 3 lade van het optische station
 - 4 uitwerpopening
 - 5 Uitwerpknop
-

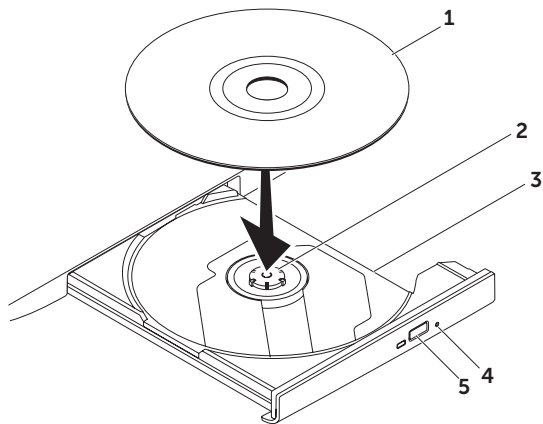

Beeldschermfuncties

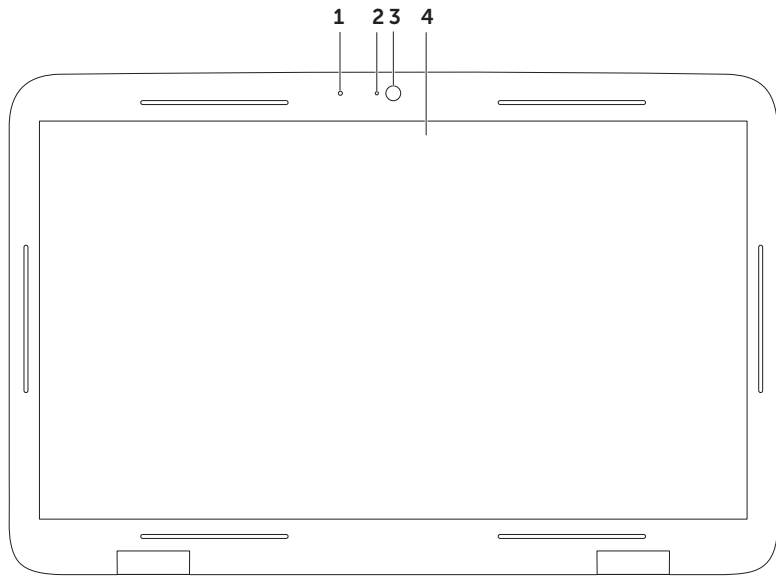

-
- 1 **Microfoon** – Biedt geluid van hoge kwaliteit voor videovergaderingen en spraakopnames.

 - 2 **Cameralichtje** – Geeft aan of de camera is in- of uitgeschakeld.

 - 3 **Camera** – Ingebouwde camera voor het vastleggen van video, vergaderingen en chatten. De camera heeft ondersteuning voor de H.264 videocompressiecodec, waardoor videobeelden van hoge kwaliteit mogelijk zijn bij lage snelheden voor gegevensoverdracht.

 - 4 **Beeldscherm** – Welk beeldscherm u hebt, hangt af van de keuzes die u hebt gemaakt bij de aanschaf van uw computer. Het beeldscherm heeft wellicht ondersteuning voor de aanraakschermfunctie als u de optie bij uw bestelling hebt geselecteerd. Zie "Bewegingen op het aanraakscherm (optioneel)" op pagina 50 voor informatie over functies van het aanraakscherm.
-

Bewegingen op het aanraakscherm (optioneel)

 **N.B.:** Sommige van deze bewegingen zijn specifiek voor een bepaalde toepassing en werken niet bij alle toepassingen.

In- en uitzoomen

Hiermee kunt u de scherminhoud groter of kleiner weergeven.

Pinch-zoomen — Hiermee kunt u in- of uitzoomen door twee vingers uit elkaar of naar elkaar toe te bewegen op het scherm.



Zo zoomt u in:
Beweeg twee vingers van elkaar af om de weergave van het actieve venster te vergroten.



Zo zoomt u uit:
Beweeg twee vingers naar elkaar toe om de weergave van het actieve venster te verkleinen.

Vasthouden

Gebruik deze beweging om extra informatie weer te geven door het klikken met de rechtermuisknop te simuleren.

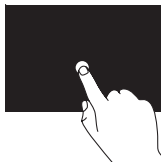

Plaats een vinger op het aanraakscherm en wacht totdat er een contextmenu verschijnt.

Omslaan

Hiermee kunt u inhoud vooruit of achteruit omslaan op basis van de richting van de omslag.

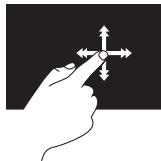

Beweeg een vinger snel in de gewenste richting om als pagina's in een boek door de inhoud van het actieve venster te bladeren. U kunt de techniek ook in verticale richting gebruiken, bijvoorbeeld om te bladeren in inhoud zoals afbeeldingen of nummers in een afspeellijst.

Schuiven

Hiermee kunt u door de inhoud schuiven. De schuiffunctie omvat het volgende:

Pannen — Hiermee kunt u de focus op het geselecteerde object verplaatsen wanneer niet het hele object zichtbaar is.

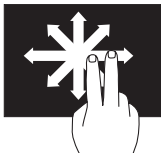

Beweeg twee vingers in de gewenste richting om het geselecteerde object te pannen.

Verticaal schuiven — Hiermee kunt u omhoog of omlaag in het actieve venster schuiven.

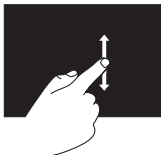

Beweeg een vinger omhoog of omlaag om verticaal te bladeren.

Horizontaal schuiven — Hiermee kunt u naar rechts of naar links schuiven in het actieve venster.

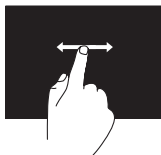

Beweeg een vinger naar rechts of links om horizontaal te schuiven.

Draaien



Hiermee kunt u de actieve inhoud op het scherm draaien.

Spiraal — Hiermee kunt u de actieve inhoud met twee vingers draaien.



Houd een vinger of duim op het beeldscherm en beweeg een andere vinger in een boog naar rechts of naar links. U kunt de actieve inhoud ook draaien door twee vingers in een cirkelvorm te bewegen.

De batterij verwijderen en terugplaatsen

-  **GEVAAR:** Voordat u aan een van de procedures in deze sectie begint, dient u de veiligheidsinstructies te volgen die bij uw computer zijn geleverd.
-  **GEVAAR:** Het gebruik van een incompatibele batterij kan de kans op brand of een explosie vergroten. Gebruik deze computer alleen met een batterij die gekocht is bij Dell. Gebruik geen batterijen van andere computers.
-  **GEVAAR:** voordat u de batterij verwijdert, moet u de computer uitschakelen en externe kabels loskoppelen (inclusief de netadapter).

U verwijdert de batterij als volgt:

1. Zet de computer uit en keer deze om met de onderkant naar boven.
2. Schuif de batterijontgrendeling opzij.
3. Til de batterij schuin omhoog en haal deze uit het batterijcompartiment.

U plaatst de batterij als volgt terug:

1. Lijn de lipjes op de batterij uit met de sleuven op het batterijcompartiment.
2. Druk de batterij omlaag totdat u het ontgrendelingsschuifje van de batterij hoort klikken.

-
- 1 ontgrendelingsschuijfje batterijcompartiment
 - 2 accumulator
 - 3 lipjes (3)
-

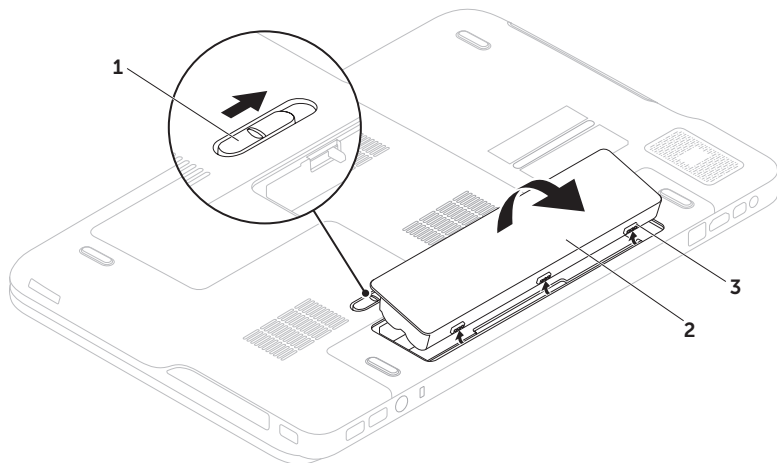

Softwarefuncties

FastAccess-gezichtsherkenning

De gezichtsherkenningfunctie van FastAccess moet op uw computer zijn geïnstalleerd. Deze functie zorgt ervoor dat uw Dell-computer beveiligd is doordat deze de unieke eigenschappen van uw gezicht herkent en deze gebruikt om uw identiteit vast te stellen om uw aanmeldingsgegevens automatisch in te voeren die normaal door uzelf worden ingevoerd (zoals bij het aanmelden bij een Windows-account of bij beveiligde websites). Klik voor meer informatie op **Start**  → **Alle programma's** → **FastAccess**.

Productiviteit en communicatie

Met de computer kunt u presentaties, brochures, ansichtkaarten, folders en spreadsheets maken. Het is ook mogelijk digitale foto's en afbeeldingen te bewerken en weer te geven. Ga via uw kooporder na welke software op de computer is geïnstalleerd.

Nadat u verbinding hebt gemaakt met internet, kunt u websites openen, een e-mailaccount instellen en bestanden uploaden of downloaden.

Entertainment en multimedia

U kunt de computer gebruiken om video's te bekijken, games af te spelen, uw eigen cd's/dvd's te maken en naar muziek en internetradiostations te luisteren.

U kunt afbeeldingen en videobestanden downloaden naar of kopiëren van draagbare apparaten, zoals digitale camera's en mobiele telefoons. Met optionele softwaretoepassingen kunt u muziek- en videobestanden organiseren en maken die u op schijf kunt zetten, op kunt slaan op draagbare producten zoals MP3-spelers en draagbare entertainmentapparaten, of direct op aangesloten tv's, projectors en thuisbioscoopssystemen afspelen en bekijken.

Dell DataSafe Online Backup

 **N.B.:** Dell DataSafe Online wordt alleen ondersteund door Windows-besturingssystemen.

 **N.B.:** Een breedbandverbinding is raadzaam voor snel uploaden/downloaden.

Dell DataSafe Online is een geautomatiseerde back-up- en terugzetfunctie die uw gegevens en andere belangrijke bestanden beveiligt tegen rampzalige gebeurtenissen, zoals diefstal, brand of natuurrampen. U krijgt toegang tot deze service op uw computer via een met een wachtwoord -beveiligde account.

Ga voor meer informatie naar

DellDataSafe.com.

Back-ups plannen:

1. Dubbelklik op het Dell DataSafe Online pictogram  in het systeemvak van het bureaublad.
2. Volg de instructies op het scherm.

NVIDIA Optimus Technology (optioneel)

Uw XPS-laptop is voorzien van de Optimus-technologie van NVIDIA. De Optimus-technologie verbetert de prestaties van uw computer en minimaliseert de impact daarvan op de levensduur van de batterij. Met deze technologie kunt u de grafische verwerkingsmogelijkheden van de geïntegreerde Intel graphic processing unit (GPU) combineren met de discrete NVIDIA GPU terwijl u zware grafische toepassingen draait, zoals 3D-spellen. De NVIDIA GPU wordt alleen ingeschakeld voor vooraf ingestelde toepassingen, waardoor de levensduur van de batterij wordt verlengd.

De Optimus-technologie wordt ingeschakeld door middel van een toepassingsprofiel. Wanneer de toepassing wordt gestart, controleren de grafische stuurprogramma's of er een toepassingsprofiel aan de toepassing is gekoppeld.

- Als er een toepassingsprofiel is, wordt de NVIDIA GPU ingeschakeld en draait de toepassingen in de prestatiemodus. De NVIDIA GPU wordt automatisch uitgeschakeld wanneer de toepassing wordt afgesloten.
- Als er geen toepassingsprofiel is, wordt alleen de geïntegreerde GPU van Intel gebruikt.

De standaardlijst van applicatieprofielen wordt regelmatig door NVIDIA bijgewerkt en wordt automatisch naar uw computer gedownload wanneer u verbinding maakt met het internet.

U kunt toepassingsprofielen aanmaken voor alle toepassingen op uw computer. Dit is wellicht nodig voor nieuw uitgekomen spellen of toepassingen die geen standaardtoepassingsprofiel hebben.

De instellingen van een toepassingsprofiel wijzigen

1. Klik met de rechtermuisknop op het bureaublad en selecteer **NVIDIA Control Panel** (NVIDIA-configuratiescherm).
2. Klik in het venster **NVIDIA Control Panel** (NVIDIA-configuratiescherm) op **3D Settings** (3D-instellingen) om de selectie uit te vouwen (als dit niet reeds het geval is) en klik vervolgens op **Manage 3D Settings** (3D-instellingen beheren).
3. Klik op het tabblad **Program Settings** (Programma-instellingen) op **Add** (Toevoegen) en blader naar het **.exe**-bestand van de toepassing om dit te selecteren. Na het toevoegen kunt u de instellingen voor deze toepassing wijzigen.

Selecteer de toepassing in de lijst **Select a program to customize**: (Een programma selecteren om deze te wijzigen:) om de instellingen van een bepaalde toepassing te wijzigen en breng de gewenste wijzigingen aan.

 **N.B.:** Klik op **Help** voor meer informatie over de opties en instellingen van het NVIDIA-configuratiescherm.

NVIDIA 3DTV Play

Met de applicatie NVIDIA 3DTV Play die op uw computer is geïnstalleerd, kunt u 3D-spellen doen, Blu-ray 3D video's bekijken en door 3D foto's bladeren.

 **N.B.:** Zie voor meer informatie over het gebruik van de NVIDIA 3D Vision-bril (optioneel) de *Gebruikershandleiding voor de NVIDIA 3D* op support.dell.com/manuals.

3D-spellen

De applicatie NVIDIA 3DTV Play ondersteunt dezelfde spellen als NVIDIA 3D Vision.

 **N.B.:** Ga naar www.nvidia.com voor een lijst van ondersteunde 3D-spellen.

Spellen in 3D

1. Start het spel in volledig-schermmodus.
2. Als u een melding ziet waarin wordt gemeld dat de huidige modus niet compatibel is met HDMI 1.4, moet u de resolutie van het spel instellen op **720p**, **1280x720** in de HD 3D modus.

Toetsenbordsneltoetsen

Hierna volgen enkele van de toetsenbordsneltoetsen die beschikbaar zijn voor 3D-spellen:

Toetsen	Omschrijving	Functie
<Ctrl><t>	Stereoscopische 3D-effecten tonen/ verbergen	Schakelt 3DTV Play in/uit. N.B.: De spelprestaties kunnen minder zijn in de HD 3D modus, zelfs als 3DTV Play is uitgeschakeld. Selecteer voor maximale resultaten HD- of SD-modus wanneer 3DTV Play is uitgeschakeld.
<Ctrl><F4>	Vergroot de 3D-diepte	Vergroot de 3D-diepte real-time in het huidige spel.
<Ctrl><F3>	Verlaagt de 3D-diepte	Verlaagt de 3D-diepte real-time in het huidige spel.
<Ctrl><F11>		Maakt een 3D-screenshot van het huidige spel en bewaart het bestand in de map My Documents\NVSteroscopic3D.IMG . Gebruik de NVIDIA 3D Photo Viewer om het bestand te bekijken.
<Ctrl><Alt><Insert>	Compatibiliteitsmelding in het spel tonen/ verbergen	Toont de door NVIDIA aanbevolen instellingen voor het huidige spel.

<Ctrl><F6>	Vergroot convergentie	Beweegt objecten naar u toe; in het geval van maximale convergentie wordt alle objecten voor de scène in uw ruimte geplaatst; wordt bovendien gebruikt om de lasersight te plaatsen.
<Ctrl><F5>	Verlaagt de convergentie	Beweegt objecten van u af; in het geval van minimale convergentie wordt alle objecten achter de scène in uw ruimte geplaatst; wordt bovendien gebruikt om de lasersight te plaatsen.

Sneltoetsen aanpassen

De toetsenbordsneltoetsen aanpassen:

1. Klik met de rechtermuisknop op het bureaublad en selecteer **NVIDIA Control Panel** (NVIDIA-configuratiescherm).
2. Klik in het venster **NVIDIA Control Panel** (NVIDIA-configuratiescherm) op **Stereoscopic 3D** (stereoscopisch 3D) om de selectie uit te vouwen (als dit niet reeds het geval is) en klik vervolgens op **Set keyboard shortcuts** (Toetsenbordsneltoetsen instellen).
3. Klik op het vakje met de sneltoets die u wilt wijzigen.
4. Druk op de gewenste toetsencombinatie.
5. Klik op **OK** om op te slaan en af te sluiten.

3D-foto's

U kunt stereoscopische 3D-foto's bekijken in de NVIDIA Photo Viewer die beschikbaar is in NVIDIA 3DTV Play applicatie. In de fotoviewer kunt u bovendien de 3D-effecten op de foto bewerken.

 **N.B.:** Ga naar www.nvidia.com voor meer informatie over het gebruik van de fotoviewer en het downloaden van de 3D-foto's.

Blu-ray 3D

Met de NVIDIA 3DTV Play applicatie kunt u Blu-ray 3D video's bekijken bij een resolutie van 1080p. Voor het afspelen van 3D Blu-ray stelt u de resolutie in op **1080p, 1920x1080** en de vernieuwingsfrequentie op **24/23 Hz** in de HD 3D modus. Gebruik de CyberLink Power DVD applicatie die op uw computer is geïnstalleerd voor het bekijken van Blu-ray 3D-video's. De CyberLink PowerDVD applicatie detecteert uw 3D-tv automatisch.

 **N.B.:** Klik in de applicatie op **Help** voor meer informatie over de configuratie-opties en instellingen van CyberLink PowerDVD.

 **N.B.:** Ga naar www.nvidia.com voor meer informatie over het gebruiken van Blu-ray 3D.

 **N.B.:** Ga naar support.nvidia.com voor artikelen in de kennisbank en veelgestelde vragen.

Dell Stage

Met de Dell Stage software hebt u toegang tot uw favoriete media en multi-touchtoepassingen.

Klik op **Start**  → **Alle programma's** → **Dell Stage** → **Dell Stage** om Dell Stage te starten.

 **N.B.:** Sommige toepassingen op Dell Stage kunnen bovendien vanuit het menu **Alle programma's**.

U kunt Dell Stage als volgt aanpassen:

- De snelkoppeling van een toepassing organiseren — Selecteer de snelkoppeling van de toepassing totdat deze knippert en sleep de snelkoppeling van de toepassing naar een gewenste plaats op Dell Stage.
- Minimaliseren — Sleep het Dell Stage-venster naar de onderzijde van het scherm.
- Aanpassen — Selecteer het instellingenpictogram en kies vervolgens de gewenste optie.

De volgende toepassingen zijn beschikbaar op Dell Stage:

-  **N.B.:** Sommige toepassingen zijn wellicht niet beschikbaar op basis van de keuzes die u bij het bestellen van de computer hebt gemaakt.

 - MUZIEK — Muziek afspelen of op album, artiest of nummer door uw muziekcollectie bladeren. U kunt ook naar radiozenders van overal ter wereld luisteren. Met de optionele Napster-toepassing kunt u muziek downloaden wanneer er verbinding is met het internet.
 - YOUPAINT — Afbeeldingen weergeven en bewerken.
 - GAMES — Speel "touch-enabled" spelletjes.
 - DOCUMENTS — Geeft snel toegang tot de map Documenten op uw computer.
 - PHOTO — Afbeeldingen weergeven, beheren of bewerken. U kunt diavoorstellingen en collages van uw afbeeldingen maken en deze uploaden naar **Facebook** of **Flickr** wanneer er verbinding is met het internet.

Uw XPS-laptop gebruiken

- **DELL WEB** — Geeft een voorbeeld van maximaal vier van uw favoriete webpagina's. Klik op til op het voorbeeld van de webpagina om de pagina in de webbrowser te openen.
- **VIDEO** — Video's weergeven. Met de optionele CinemaNow-toepassing kunt u films en tv-programma's kopen en huren wanneer er verbinding is met het internet.
- **SNELKOPPELINGEN** — Geeft snel toegang tot uw veel gebruikte programma's.
- **STICKYNOTES** — Maak notities of herinneringen aan met behulp van het toetsenbord of het aanraakscherm. Deze notities worden weergegeven op het bulletin board wanneer u STICKYNOTES de volgende keer opent. U kunt ook notities op uw bureaublad opslaan.
- **Web Tile** — Geeft een voorbeeld van maximaal vier van uw favoriete webpagina's. Met de "tile" kunt u een voorbeeld van een webpagina toevoegen, bewerken of verwijderen. Klik op til op het voorbeeld van de webpagina om de pagina in de webbrowser te openen. U kunt ook meerdere Web Tiles aanmaken via de Apps Gallery.

Vrijevalsensor

De vrijevalsensor beveiligt de vaste schijf van uw computer tegen mogelijke schade door een vrije val te detecteren die wordt veroorzaakt door de laptop per ongeluk te laten vallen. Wanneer er een vrije val wordt gedetecteerd, wordt de vaste schijf op een *veilige stand* gezet om deze te beschermen tegen schade aan de lees-/schrijfkop en mogelijk gegevensverlies. Uw vaste schijf keert terug naar normaal gebruik wanneer de vrije val niet langer wordt gedetecteerd.

Problemen oplossen

Dit hoofdstuk geeft probleemoplossingsinformatie voor de computer. Als u het probleem niet kunt oplossen met onderstaande richtlijnen, raadpleegt u "Ondersteuningsprogramma's gebruiken" op pagina 71 of "Contact opnemen met Dell" op pagina 92.

⚠ GEVAAR: de computerkap mag alleen worden verwijderd door opgeleid servicepersoneel. Zie de *Onderhoudshandleiding* op support.dell.com/manuals voor geavanceerde onderhoudsinstructies.

Pieptoncodes

Tijdens het opstarten kan de computer diverse pieptonen laten horen als er fouten of problemen zijn. Deze pieptonen, geluidscodes genoemd, duiden op een probleem. Noteer in dit geval de geluidscade en neem contact op met Dell (zie "Contact opnemen met Dell" op pagina 92) voor ondersteuning.

✎ N.B.: Zie de *Onderhoudshandleiding* op support.dell.com/manuals wanneer u onderdelen wilt vervangen.

Pieptoncode	Mogelijk probleem
Eén	Mogelijke fout met moederbord – Fout in BIOS ROM controlesom
Twee	Geen RAM gedetecteerd N.B.: Als u de geheugenmodule hebt geïnstalleerd of teruggeplaatst, moet u ervoor zorgen dat deze correct is teruggezet.
Drie	Mogelijke fout met moederbord – Chipsetfout
Vier	RAM-lees/schrijffout
Vijf	Fout met real-timeklok
Zes	Videokaart- of chipfout
Zeven	Processorfout
Acht	Beeldschermfout

Problemen met het aanraakscherm

Sommige of alle multi-touch-functies werken niet –

- Het is mogelijk dat bepaalde touch- en multi-touch-functies zijn uitgeschakeld. Dubbelklik op het pictogram **Flicks**  in het systeemvak van het bureaublad om deze functies in te schakelen. Selecteer het tabblad **Touch** (Aanraken) in het venster **Pen and Touch** (Pen en aanraken) en zorg ervoor dat de opties **Use your finger as an input device** (Gebruik uw vinger als invoerapparaat) en **Enable multi-touch gestures and inking** (Multi-touch bewegingen en inkt aanbrengen) zijn geselecteerd.
- De multi-touch-functie wordt mogelijk niet ondersteund door de toepassing.
- Het aanraakscherm wordt in de fabriek gekalibreerd en hoeft niet opnieuw te worden gekalibreerd. Klik op **Start**  → **Configuratiescherm** → **Hardware en geluiden** → **Instellingen Tablet PC** → **Kalibreren...** als u het aanraakscherm wilt kalibreren.

 **N.B.:** Een onjuiste kalibratie kan leiden tot een onnauwkeurige gevoeligheid voor aanrakingen.

Als het aanraakscherm minder gevoelig wordt – Het aanraakscherm bevat mogelijk vreemde deeltjes (zoals plakkerige toetsen) die de aanraaksensoren blokkeren. U verwijdert deze deeltjes als volgt:

1. Schakel de computer uit.
2. Koppel de netadapter los van het stopcontact.

 **WAARSCHUWINGEN: Gebruik geen water of reinigingsvloeistof om het aanraakscherm te reinigen.**

3. Gebruik een schone, pluisvrije doek (u kunt een milde, niet-schurende reiniger of water gebruiken, indien nodig, maar niet op het scherm) en wrijf het scherm, inclusief de zijkanten, schoon om vlekken of vingerafdrukken te verwijderen.

Netwerkproblemen

Draadloze verbindingen

Als de draadloze netwerkverbinding wordt verbroken — De draadloze router is offline of de optie voor draadloos is uitgeschakeld op de computer.

- Ga na of de draadloze router is ingeschakeld en aangesloten op uw gegevensbron (kabelmodem of netwerkhub).
- Controleer dat de draadloze functie op de computer is ingeschakeld (zie "Draadloos in- of uitschakelen (optioneel)" op pagina 16).
- Herstel de verbinding met de draadloze router (zie "Een draadloze verbinding instellen" op pagina 23).
- Obstakels blokkeren of verstoren mogelijk uw draadloze verbinding. Probeer de computer dichterbij de draadloze router te plaatsen.

Bekabelde verbindingen

Als de bekabelde netwerkverbinding is verbroken — De kabel zit los of is beschadigd.

- Ga na of de netwerkkabel is aangesloten en niet is beschadigd.

Voedingsproblemen

Als het aan/uit-lampje uit is — de computer is uitgeschakeld, staat in de slaapstand of krijgt geen stroom.

- Druk op de aan/uit-knop. De computer hervat de normale werking als deze is uitgeschakeld of in de slaapstand staat.
- Steek de netadapterkabel terug in de stroomconnector van de computer en in het stopcontact.
- Als de netadapterkabel is aangesloten op een contactdoos, moet u nagaan of de contactdoos is aangesloten op een stopcontact en of de contactdoos is ingeschakeld. Gebruik geen stroomonderbrekers, stekkerdozen en verlengkabels, zodat u kunt controleren of de computer correct wordt ingeschakeld.
- Controleer of er stroom uit het stopcontact komt, door er een ander apparaat, zoals een lamp, op aan te sluiten.

- Controleer de aansluitingen van de netadapterkabel. Als er een lampje op de netadapter zit, moet u controleren of dat brandt.

Als het aan/uit-lampje onderbroken wit is en de computer niet reageert — Het beeldscherm reageert mogelijk niet.

- Druk op de aan/uit-knop totdat de computer wordt uitgeschakeld. Schakel de computer weer in.
- Als het probleem blijft bestaan, neemt u contact op met Dell (zie "Contact opnemen met Dell" op pagina 92).

Als het aan/uit-lampje wit knippert — De computer staat in de stand-bystand of het beeldscherm reageert niet.

- Druk op een toets op het toetsenbord, beweeg met de muisaanwijzer of een vinger over de touchpad, of druk op de aan/uit-knop om de normale werking te hervatten.

Problemen oplossen

- Als het beeldscherm niet reageert, drukt u op de aan/uit-knop totdat de computer wordt uitgeschakeld om deze vervolgens weer in te schakelen.
- Als het probleem blijft bestaan, neemt u contact op met Dell (zie "Contact opnemen met Dell" op pagina 92).

Als er storing optreedt die ontvangst door de computer belemmert — Een ongewenst signaal zorgt voor storing door het onderbreken of blokkeren van andere signalen. Enkele mogelijke oorzaken van interferentie zijn:

- Stroom-, toetsenbord- en muisverlengkabels.
- Te veel apparaten aangesloten op een contactdoos.
- Meerdere contactdozen aangesloten op hetzelfde stopcontact.

Problemen met het geheugen

Als er een bericht verschijnt dat aangeeft dat er onvoldoende geheugen is —

- Bewaar en sluit alle geopende bestanden of programma's die u niet gebruikt om erachter te komen of daarmee het probleem is opgelost.
- Raadpleeg de documentatie bij de software voor de minimale geheugeneisen. Installeer indien nodig alle extra geheugen (zie de *Onderhoudshandleiding* op support.dell.com/manuals).
- Steek de geheugenmodule(s) terug in de connector(en), (zie de *Onderhoudshandleiding* op support.dell.com/manuals).
- Als het probleem blijft bestaan, neemt u contact op met Dell (zie "Contact opnemen met Dell" op pagina 92).

Als er andere problemen met het geheugen zijn —

- Voer Dell Diagnostics (Dell-diagnostiek) uit (zie "Dell Diagnostics (Dell-diagnostiek)" op pagina 73).

- Als het probleem blijft bestaan, neemt u contact op met Dell (zie "Contact opnemen met Dell" op pagina 92).

Vastlopen en softwareproblemen

Als de computer niet wordt opgestart — Controleer of de netadapterkabel goed is aangesloten op de computer en het stopcontact.

Als een programma niet meer reageert —

Beëindig het programma:

1. Druk de knoppen <Ctrl><Shift><Esc> tegelijk in.
2. Klik op **Toepassingen**.
3. Selecteer het programma dat niet meer reageert.
4. Klik op **Taak beëindigen**.

Als een programma blijft crashen — Raadpleeg de softwaredocumentatie. Indien nodig maakt u de installatie van het programma ongedaan en installeer u het opnieuw.

 **N.B.:** bij software worden normaliter installatie-instructies geleverd in de vorm van een installatiehandleiding of op een cd.

Er is een programma dat is ontwikkeld voor een eerdere versie van het Microsoft Windows besturingssysteem —

Voer de wizard Programmacompatibiliteit uit. De wizard Programmacompatibiliteit configureert een programma op zodanige wijze dat het in een omgeving wordt uitgevoerd dat lijkt op ouder Microsoft Windows-besturingssysteem.

Zo voert u de Wizard Programmacompatibiliteit uit:

1. Klik op **Start**  → **Configuratieschermbord** → **Programma's** → **Programma's uitvoeren die zijn gemaakt voor vorige versies van Windows**.
2. Klik in het welkomstschermbord op **Volgende**.
3. Volg de instructies op het scherm.

Als de computer niet meer reageert of als er een blauw scherm verschijnt —

 **WAARSCHUWINGEN: u loopt het risico gegevens te verliezen als u het besturingssysteem niet kunt afsluiten.**

Als u geen reactie krijgt als u op een toets op het toetsenbord drukt of met de muis beweegt, moet u de aan/uit-knop minstens 8-10 seconden ingedrukt houden totdat de computer uitgaat. Start de computer vervolgens opnieuw op.

Als u andere softwareproblemen hebt —

- Maak direct een reservekopie van uw bestanden.
- Gebruik een virusscanner om de vaste schijf of cd's te scannen.
- Bewaar en sluit alle geopende bestanden of programma's en sluit de computer af via het menu **Start** .

- Raadpleeg de softwaredocumentatie of neem contact op met de softwarefabrikant voor informatie over probleemoplossing:
 - Ga na of het programma compatibel is met het besturingssysteem dat op de computer is geïnstalleerd.
 - Controleer of de computer voldoet aan de minimale hardwarevereisten voor de software. Raadpleeg de softwaredocumentatie voor informatie.
 - Controleer of het programma op de juiste wijze is geïnstalleerd en geconfigureerd.
 - Controleer of de stuurprogramma's voor het apparaat niet met het programma conflicteren.
 - Indien nodig maakt u de installatie van het programma ongedaan en installeert u het opnieuw.
 - Schrijf eventuele foutmeldingen die worden weergegeven op, wanneer u voor het oplossen van de problemen contact opneemt met Dell.

Ondersteuningsfuncties gebruiken

Dell Support Center

Alle steun die u nodig hebt – op één plek.

Het **Dell Support Center** geeft waarschuwingen van het systeem, aanbiedingen voor verbeteringen van de prestaties, systeeminformatie en koppelingen naar andere Dell-tools en diagnostische diensten.

Klik op **Start**  → **Alle programma's** → **Dell** → **Dell Support Center** → **Launch Dell Support Center** om de applicatie te starten.

Op de startpagina van **Dell Support Center** worden het modelnummer van uw computer, de service tag, de code voor express-service, garantiestatus en waarschuwingen over het verbeteren van de prestaties van uw computer.

De homepage bevat koppelingen naar de volgende functies:

PC Checkup – Voer diagnostische programma's voor hardware uit om te zien welke programma's het maximale geheugen op uw vaste schijf innemen en houd de wijzigingen bij die elke dag op uw computer worden gemaakt.

PC Checkup hulpprogramma's

- **Drive Space Manager** – Beheer uw vaste schijf met behulp van een visuele weergave van de ruimte die door elk bestand wordt ingenomen.
- **Performance and Configuration History (Geschiedenis van prestaties en configuratie)** – Controleer systeemgebeurtenissen en wijzigingen na verloop van tijd. Dit hulpprogramma toont alle hardwarescans, tests, systeemwijzigingen, kritieke gebeurtenissen en herstelpunten op de dag dat deze voorkwamen.

Gedetailleerde systeemgegevens — Bekijk gedetailleerde informatie over de configuratie van uw hardware en besturingssysteem; open exemplaren van uw servicecontracten, garantie-informatie en opties voor garantieverlenging.

Help — Bekijk opties voor technische ondersteuning door Dell, klantenservice, training en zelfstudie, Online Tools, eigenaarshandleiding, garantieinformatie, veelgestelde vragen, etc.

Back-up/recovery — Maak herstelmedia aan, start herstelhulpmiddelen en onlinebestandsback-up.

Aanbiedingen voor verbetering van de systeemprestaties — Krijg software- en hardwareoplossingen waarmee u de prestaties van uw systeem kunt verbeteren.

Ga voor meer informatie over **Dell Support Center** en het downloaden en installeren van de beschikbare hulpmiddelen naar **DellSupportCenter.com**.

Mijn downloads van Dell

 **N.B.:** Mijn downloads van Dell is mogelijk niet in alle regio's beschikbaar.

Van sommige software die vooraf op uw nieuwe Dell-computer is geïnstalleerd, is geen back-up-cd of -dvd meegeleverd. Deze software is nu beschikbaar op de Mijn downloads van Dell website. Vanaf deze website kunt u beschikbare software downloaden om opnieuw te installeren of eigen back-upmedia maken.

Mijn downloads van Dell registreren en gebruiken:

1. Ga naar **DownloadStore.dell.com/media**.
2. Volg de instructies op het scherm om de software te registreren en downloaden.
3. Installeer de software opnieuw of maak een backupmedium aan voor later gebruik.

Hardware-probleemoplosser

Als een apparaat niet wordt ontdekt tijdens het installeren van het besturingssysteem of wel wordt ontdekt maar verkeerd is geconfigureerd, kunt u de **Probleemoplosser voor hardware** gebruiken om de incompatibiliteit op te lossen.

De Probleemoplosser voor hardware starten

1. Klik op **Start**  → **Help en ondersteuning**.
2. Typ *probleemoplosser voor hardware* in het zoekveld en druk op <Enter> om de zoekactie te starten.
3. Selecteer in de zoekresultaten de optie die het probleem het beste omschrijft en volg de overige stappen voor probleemoplossing.

Dell Diagnostics (Dell-diagnostiek)

Als er zich een probleem voordoet met uw computer, moet u eerst de controles beschreven in “Vastlopen en softwareproblemen” op pagina 69 doen en Dell Diagnostics (Dell-diagnostiek) uitvoeren voordat u contact opneemt met Dell voor technische ondersteuning.

-  **N.B.:** Dell Diagnostics (Dell-diagnostiek) werkt alleen op Dell-computers.
-  **N.B.:** De schijf *Drivers and Utilities* is mogelijk niet met uw computer meegeleverd.

Zorg ervoor dat het apparaat dat u wilt testen in het systeemsetup-programma staat en actief is. Druk op <F2> tijdens POST (Power On Self Test) om het hulpprogramma System Setup (BIOS) te openen.

Ondersteuningsfuncties gebruiken

Start Dell Diagnostics (Dell-diagnostiek) vanaf uw vaste schijf of vanaf de schijf *Drivers and Utilities*.

Dell Diagnostics (Dell-diagnostiek) starten vanaf de vaste schijf

Dell Diagnostics (Dell-diagnostiek) bevindt zich op een verborgen partitie op de vaste schijf.

 **N.B.:** Als uw computer geen beeld op het scherm kan weergeven, neemt u voor ondersteuning contact op met Dell (zie "Contact opnemen met Dell" op pagina 92).

1. Zorg dat de computer is aangesloten op een stopcontact en goed werkt.
2. Zet de computer aan of start deze opnieuw op.
3. Wanneer het DELL-logo verschijnt, drukt u direct op <F12>. Selecteer **Diagnostics** in het opstartmenu en druk op <Enter>. Hiermee roept u de Pre-Boot System Assessment (PSA) in uw computer op.

 **N.B.:** Als u te lang wacht en het logo van het besturingssysteem wordt weergegeven, moet u blijven wachten tot

het bureaublad van Microsoft Windows wordt weergegeven. Daarna sluit u de computer af en probeert u het opnieuw.

 **N.B.:** Als het bericht verschijnt dat er geen partitie met een diagnostisch hulpprogramma is gevonden, voert u Dell Diagnostics (Dell-diagnostiek) uit vanaf de schijf *Drivers and Utilities*.

Als PSA wordt opgeroepen:

- a. De PSA zal de tests starten.
- b. Als de PSA klaar is, verschijnt het volgende bericht: "No problems have been found with this system so far. Do you want to run the remaining memory tests? This will take about 30 minutes or more. Do you want to continue? (Recommended)." ("Er zijn tot dusver geen problemen met dit systeem gevonden. Wilt u de resterende geheugentests uitvoeren? Dit kost ongeveer 30 minuten of meer. Wilt u doorgaan? (Aanbevolen).")

- c. Als u problemen hebt met het geheugen, drukt u op <y>, anders drukt u op <n>. Het onderstaande bericht verschijnt:
"Booting Dell Diagnostic Utility Partition. Press any key to continue." ("opstarten vanaf partitie met Dell Diagnostics; druk op een willekeurige toets om door te gaan.")
- d. Druk op een willekeurige toets om het venster **Kies een optie** weer te geven.
Als PSA niet wordt opgeroepen:
Druk op een toets om Dell Diagnostics (Dell-diagnostiek) te starten vanaf de partitie met het diagnostische hulpprogramma op de vaste schijf en om het venster **Kies een optie** te openen.
4. Selecteer de test die u wilt uitvoeren.
5. Als tijdens het uitvoeren van een test een probleem wordt aangetroffen, wordt op het scherm een bericht weergegeven met de foutcode en een beschrijving van het probleem. Noteer de foutcode en de beschrijving van het probleem en neem contact op met Dell (zie "Contact opnemen met Dell" op pagina 92) voor ondersteuning.
-  **N.B.:** Het serviceplaatje voor de computer bevindt zich boven aan elk testvenster. Het serviceplaatje helpt u bij de identificatie van uw computer wanneer u contact opneemt met Dell.
6. Wanneer de tests zijn voltooid, sluit u het testscherm om terug te keren naar het venster **Kies een optie**.
7. Kik op **Afsluiten** om Dell Diagnostics (Dell-diagnostiek) af te sluiten en de computer opnieuw op te starten.

Dell Diagnostics (Dell-diagnostiek) starten vanaf de schijf Drivers and Utilities

-  **N.B.:** De schijf *Drivers and Utilities* is mogelijk niet met uw computer meegeleverd.
1. Plaats de schijf *Drivers and Utilities*.
 2. Schakel de computer uit en weer in.
Wanneer het DELL-logo verschijnt, drukt u direct op <F12>.
-  **N.B.:** Als u te lang wacht en het logo van het besturingssysteem wordt weergegeven, moet u blijven wachten tot het bureaublad van Microsoft Windows wordt weergegeven. Daarna sluit u de computer af en probeert u het opnieuw.
-  **N.B.:** Met de volgende stappen wordt de opstartvolgorde eenmalig gewijzigd. De volgende keer zal de computer opstarten volgens de volgorde van apparaten die in het System Setup-programma is aangegeven.

3. Wanneer de lijst met opstartbronnen verschijnt, markeert u **CD/DVD/CD-RW** en drukt u op <Enter>.
4. Selecteer de optie **Boot from CD-ROM** (Opstarten vanaf cd-rom) in het menu dat verschijnt en druk op <Enter>.
5. Typ 1 om te beginnen met het CD-menu en druk op <Enter> om verder te gaan.
6. Selecteer **Run the 32 Bit Dell Diagnostics** (32-bits Dell-diagnostiek) uitvoeren in de genummerde lijst. Als de lijst meerdere versies bevat, moet u de juiste versie voor uw computer selecteren.
7. Selecteer de test die u wilt uitvoeren.

8. Als tijdens het uitvoeren van een test een probleem wordt aangetroffen, wordt op het scherm een bericht weergegeven met de foutcode en een beschrijving van het probleem. Noteer de foutcode en de beschrijving van het probleem en neem contact op met Dell (zie "Contact opnemen met Dell" op pagina 92) voor ondersteuning.
-  **N.B.:** Het serviceplaatje voor de computer bevindt zich boven aan elk testvenster. Met het serviceplaatje kunt u uw computer identificeren wanneer u contact met Dell opneemt.
9. Wanneer de tests zijn voltooid, sluit u het testscherm om terug te keren naar het venster **Kies een optie**.
10. Kik op **Afsluiten** om Dell Diagnostics (Dell-diagnostiek) af te sluiten en de computer opnieuw op te starten.
11. Verwijder de schijf *Drivers and Utilities*.

Het besturingssysteem herstellen

U kunt het besturingssysteem op uw computer herstellen met de volgende opties:

△ WAARSCHUWINGEN: Door middel van Dell Factory Image Restore of de schijf met het *besturingssysteem* zorgt u ervoor dat het besturingssysteem alle gegevensbestanden permanent wist. Maak indien mogelijk een reservekopie van uw bestanden voordat u deze opties gebruikt.

Optie	Gebruiken
stelsysteemherstel	als de eerste oplossing
Dell DataSafe Local Backup	wanneer uw probleem niet kan worden verholpen met systeemherstel
Systeemherstelmedia	wanneer systeemherstel en DataSafe Local Backup niet kunnen worden gebruikt door een fout van het besturingssysteem bij de installatie van de door Dell geïnstalleerde software op een nieuwe vaste schijf
Dell Factory Image Restore	om uw computer te herstellen naar de staat waarin u uw computer hebt ontvangen
Schijf <i>Operating System</i>	om alleen het besturingssysteem opnieuw op uw computer te installeren

 **N.B.:** De schijf *Operating System* is mogelijk niet met uw computer meegeleverd.

Systeemherstel

De besturingssystemen van Microsoft Windows bieden Systeemherstel, waarmee u uw computer kunt terugzetten naar een oudere toestand (zonder dat er gegevensbestanden worden verwijderd) als wijzigingen van de hardware, software of andere systeeminstellingen de computer in een ongewenste toestand hebben gebracht. Alle wijzigingen die Systeemherstel op uw computer maakt, kunnen ongedaan worden gemaakt.

 **WAARSCHUWINGEN: maak regelmatig een reservekopie van uw gegevensbestanden. Systeemherstel kan uw gegevensbestanden niet controleren of herstellen.**

Systeemherstel starten

1. Klik op **Start** .
2. Typ in het zoekvak **Systeemherstel** en druk op <Enter>.

 **N.B.:** Het venster **Gebruikersaccountbeheer** kan verschijnen. Als u een beheerder op de computer bent, klikt u op **Doorgaan**; anders neemt u contact op met de beheerder om de gewenste actie door te gaan.

3. Klik op **Volgende** en volg de berichten op het scherm.

Indien Systeemherstel het probleem niet kan oplossen, kunt u het laatste systeemherstel ongedaan maken.

De laatste herstelbewerking ongedaan maken

 **N.B.:** Voordat u de laatste herstelbewerking ongedaan maakt, moet u alle geopende bestanden opslaan en sluiten en alle geopende programma's afsluiten. Het is pas mogelijk om bestanden of programma's te bewerken, te openen of te verwijderen nadat de herstelbewerking is voltooid.

1. Klik op **Start** .
2. Typ in het zoekvak **Systeemherstel** en druk op <Enter>.
3. Klik op **De laatste herstelbewerking ongedaan maken** en klik op **Volgende**.

Dell DataSafe Local Backup

 **WAARSCHUWINGEN:** Bij gebruik van Dell DataSafe Local Backup worden alle programma's of drivers door het besturingssysteem gewist die zijn geïnstalleerd nadat u uw computer hebt ontvangen. Maak back-upmedia aan van de toepassingen die u op uw computer moet installeren, alvorens Dell DataSafe Local Backup te gebruiken. Gebruik Dell DataSafe Local Backup alleen als het probleem met het besturingssysteem niet met systeemherstel kan worden verholpen.

 **WAARSCHUWINGEN:** Hoewel Dell Datasafe Local Backup is ontwikkeld om de gegevensbestanden op uw computer te bewaren, is het raadzaam een reserviekopie te maken van uw gegevensbestanden alvorens Dell DataSafe Local Backup te gebruiken.

 **N.B.:** Gebruik Dell DataSafe Local Backup (zie "Dell Factory Image Restore" op pagina 83) om uw besturingssysteem te herstellen als Dell Factory Image Restore is niet op uw computer is geïnstalleerd.

U kunt Dell DataSafe Local Backup gebruiken om uw vaste schijf terug te zetten naar de toestand waarin deze verkeerde toen u de computer kocht, zonder de bestanden te wissen.

Met Dell DataSafe Local Backup kunt u:

- een reservekopie maken van uw computer en deze herstellen naar een eerdere staat
- Maak een systeemherstelmedium aan (zie "Systeemherstelmedia aanmaken (Aanbevolen)" op pagina 12)

Dell DataSafe Local Backup Basic

Het besturingssysteem en de door Dell geïnstalleerde software terugzetten en de gegevensbestanden bewaren:

1. Schakel de computer uit.
2. Ontkoppel alle apparaten (USB-station, printer, etc.) die op de computer zijn aangesloten en verwijder alle nieuw toegevoegde interne hardware.

 **N.B.:** Koppel de netadapter los.

- Schakel de computer in.
- Druk enkele malen op <F8> wanneer het Dell-logo verschijnt om toegang te krijgen tot het venster **Geavanceerde opstartopties**.

 **N.B.:** Als u te lang wacht en het logo van het besturingssysteem wordt weergegeven, moet u blijven wachten tot het bureaublad van Microsoft Windows wordt weergegeven. Daarna sluit u de computer af en probeert u het opnieuw.

- Selecteer **Repair Your Computer** (uw computer repareren)

- Selecteer **Dell DataSafe Restore and Emergency Backup** in het menu **Systeemherstelopties** en volg de instructies op het scherm.

 **N.B.:** Het herstelproces kan een uur of langer in beslag nemen, afhankelijk van de hoeveelheid gegevens die moet worden hersteld.

 **N.B.:** Zie artikel 353560 uit de kennisbank op **support.dell.com** voor meer informatie.

Upgraden naar Dell DataSafe Local Backup Professional

 **N.B.:** Dell DataSafe Local Backup Professional kan op uw computer zijn geïnstalleerd, als u dit bij aankoop hebt besteld.

Dell DataSafe Local Backup Professional heeft aanvullende functies waarmee u:

- op basis van bestandstypen een reservekopie kunt maken van uw computer en deze kunt herstellen
- bestanden kunt opslaan op een lokaal opslagapparaat
- automatische reservekopieën kunt inplannen

Upgraden naar Dell DataSafe Local Backup Professional:

- Dubbelklik op het Dell DataSafe Local Backup pictogram  in het systeemvak van het bureaublad.
- Klik op **NU UPGRADEN!**
- Volg de instructies op het scherm.

Stelselherstelmateriaal

⚠ WAARSCHUWINGEN: Hoewel de stelselherstelmateriaal zijn ontwikkeld om de gegevensbestanden op uw computer te bewaren, is het raadzaam een reservekopie te maken van uw gegevensbestanden alvorens de stelselherstelmateriaal te gebruiken.

U kunt het stelselherstelmateriaal dat is aangemaakt met behulp van DataSafe Local Backup gebruiken om uw vaste schijf te herstellen naar de staat waarin deze verkeerde toen u de computer kocht, zonder de bestanden te wissen.

Gebruik de stelselherstelmateriaal in geval van:

- een fout van het besturingssysteem, waardoor de op uw computer geïnstalleerde herstelopties niet kunnen worden gebruikt.
- een fout van de vaste schijf waardoor gegevens niet kunnen worden hersteld.

Het besturingssysteem en de door Dell geïnstalleerde software terugzetten met behulp van het stelselherstelmateriaal:

1. Plaats de stelselherstelschijf of USB-stick en start de computer opnieuw op.
2. Wanneer het DELL -logo verschijnt, drukt u direct op <F12>.

✍ N.B.: Als u te lang wacht en het logo van het besturingssysteem wordt weergegeven, moet u blijven wachten tot het bureaublad van Microsoft Windows wordt weergegeven. Daarna sluit u de computer af en probeert u het opnieuw.

3. Selecteer de juiste opstartbron in de lijst en druk op <Enter>.
4. Volg de instructies op het scherm.

Dell Factory Image Restore

 **WAARSCHUWINGEN:** met Dell Factory Image Restore verwijdert uw besturingssysteem permanent alle gegevens op de vaste schijf, evenals alle toepassingen en stuurprogramma's die zijn geïnstalleerd nadat u de computer ontving. Maak indien mogelijk een reservekopie voordat u deze optie gebruikt. Gebruik Dell Factory Image Restore alleen als met Systeemherstel het probleem met uw besturingssysteem niet werd opgelost.

 **N.B.:** Dell Factory Image Restore is mogelijk in bepaalde landen of op bepaalde computers niet beschikbaar.

 **N.B.:** Gebruik Dell DataSafe Local Backup (zie "Dell DataSafe Local Backup" op pagina 80) om uw besturingssysteem te herstellen als Dell Factory Image Restore is niet op uw computer is geïnstalleerd.

Gebruik Dell Factory Image Restore alleen als laatste methode om uw besturingssysteem te herstellen. Met deze optie wordt uw vaste schijf teruggezet naar de toestand waarin deze verkeerde toen u de computer kocht. Alle programma's en bestanden die u hebt toegevoegd nadat u de computer hebt gekocht – inclusief gegevensbestanden – worden definitief van de vaste schijf verwijderd. Gegevensbestanden zijn onder andere documenten, spreadsheets, e-mailberichten, digitale foto's, muziekbestanden, enzovoort. Maak indien mogelijk een reservekopie van alle gegevens voordat u Dell Factory Image Restore gebruikt.

Dell Factory Image Restore starten

1. Schakel de computer in.
2. Druk enkele malen op <F8> wanneer het Dell-logo verschijnt om toegang te krijgen tot het venster **Geavanceerde opstartopties**.

Het besturingssysteem herstellen

 **N.B.:** Als u te lang wacht en het logo van het besturingssysteem wordt weergegeven, moet u blijven wachten tot het bureaublad van Microsoft Windows wordt weergegeven. Daarna sluit u de computer af en probeert u het opnieuw.

3. Selecteer **Uw computer repareren.**

Het venster **Opties voor systeemherstel** verschijnt.

4. Selecteer een toetsenbordindeling en klik op **Volgende.**

5. Om toegang te krijgen tot de herstelopties moet u zich als lokale gebruiker aanmelden. Typ voor toegang tot de opdrachtprompt `administrator` in het veld **User name (Gebruikersnaam) en klik daarna op **OK**.**

6. Klik op **Dell Factory Image Restore.**

Het welkomtscherm van **Dell Factory Image Restore** verschijnt.

 **N.B.:** afhankelijk van uw configuratie moet u mogelijk **Dell Factory Tools** selecteren en daarna **Dell Factory Image Restore**.

7. Klik op **Volgende.**

Het venster **Verwijderen gegevens bevestigen** verschijnt.

 **N.B.:** Als u niet verder wilt gaan met Factory Image Restore, klikt u op **Annuleren**.

8. Klik op het selectievakje om te bevestigen dat u wilt doorgaan met het formatteren van de vaste schijf en het herstellen van de fabrieksinstellingen van de systeemsoftware. Klik vervolgens op **Next (Volgende).**

Het herstelproces begint en duurt vijf of meer minuten. Er verschijnt een bericht wanneer het besturingssysteem en de in de fabriek geïnstalleerde toepassingen zijn hersteld naar de fabriekstoestand.

9. Klik op **Finish (Voltooien) om de computer opnieuw op te starten.**

Hulp krijgen

Als er zich een probleem voordoet met uw computer, kunt u de onderstaande stappen volgen om het probleem te achterhalen en op te lossen:

1. Zie "Problemen oplossen" op pagina 64 voor informatie en procedures voor het probleem dat uw computer ondervindt.
2. Zie "Dell Diagnostics (Dell-diagnostiek)" op pagina 73 voor procedures over hoe u Dell Diagnostics (Dell-diagnostiek) moet uitvoeren.
3. Vul de "Diagnostische checklist" in op pagina 91.
4. Maak gebruik van de uitgebreide online services van Dell Support (support.dell.com) voor hulp bij de installatie en het oplossen van problemen. Zie "Online services" op pagina 87 voor een uitgebreidere lijst van Dell Support online.
5. Als met de voorgaande stappen het probleem nog steeds niet is opgelost, raadpleegt u "Voordat u belt" op pagina 90.

 **N.B.:** bel de Dell-ondersteuningsdienst terwijl u zich bij de computer bevindt, zodat de medewerkers u kunnen helpen bij noodzakelijke procedures.

 **N.B.:** het systeem voor de code voor express-service van Dell is mogelijk niet in alle landen beschikbaar.

Voer de code voor express-service in om het gesprek direct naar de juiste medewerker te leiden als het geautomatiseerde telefoonsysteem van Dell hierom vraagt. Als u geen code voor express-service hebt, opent u de map **Dell Accessories**, dubbelklikt u op het pictogram van de **code voor express-service** en volgt u de aanwijzingen.

 **N.B.:** sommige van de diensten zijn niet altijd overal buiten de Verenigde Staten beschikbaar. Bel uw plaatselijke Dell-vertegenwoordiger voor informatie hierover.

Technische ondersteuning en klantenservice

Dell's ondersteuningsdienst is beschikbaar om uw vragen over de Dell-hardware te beantwoorden. Onze medewerkers gebruiken diagnostische programma's op de computer om snelle, accurate antwoorden te geven.

Zie "Voordat u belt" op pagina 90 om contact op te nemen met Dell's ondersteuningsdienst en bekijk de contactinformatie van uw regio of ga naar **support.dell.com**.

DellConnect

DellConnect is een eenvoudig on line toegangsprogramma waarmee een medewerker van de Dell-ondersteuningsdienst onder uw toezicht toegang kan krijgen tot uw computer via een breedbandverbinding, het probleem kan onderzoeken en op kan lossen. Ga voor meer informatie naar **dell.com/DellConnect**.

Online services

Op de volgende websites vindt u meer informatie over de Dell-producten en -services:

- **dell.com**
- **dell.com/ap** (alleen Azië en Pacific)
- **dell.com/jp** (alleen Japan)
- **euro.dell.com** (alleen Europa)
- **dell.com/la** (Latijns-Amerikaanse landen en landen in het Caraïbisch gebied)
- **dell.ca** (alleen Canada)

Dell Support is bereikbaar via de onderstaande websites en e-mailadressen:

Dell Support-websites

- **support.dell.com**
- **support.jp.dell.com** (alleen Japan)
- **support.euro.dell.com** (alleen Europa)
- **supportapj.dell.com** (alleen Azië en Pacifische landen)

E-mailadressen van Dell Support

- **mobile_support@us.dell.com**
- **support@us.dell.com**
- **la-techsupport@dell.com** (Latijns-Amerikaanse landen en landen in het Caribisch zeegebied)
- **apsupport@dell.com** (alleen Azië en Pacific)

E-mailadressen Dell-marketing en verkoop

- **apmarketing@dell.com** (alleen Azië en Pacific)
- **sales_canada@dell.com** (alleen Canada)

Anoniem

bestandsoverdrachtsprotocol (FTP - file transfer protocol)

- **ftp.dell.com**

Meld u aan als gebruiker: *anonymous* en gebruik uw e-mailadres als uw wachtwoord.

Automatische orderstatusservice

Wanneer u de status wilt nagaan van de Dell-producten die u hebt besteld, gaat u naar **support.dell.com**, of belt u de geautomatiseerde bestelservice. Via een bandopname wordt u gevraagd naar de informatie die nodig is om uw order te vinden en u erover in te lichten.

Als er sprake is van een probleem met uw order, zoals ontbrekende of verkeerde onderdelen, of een onjuiste factuur, kunt u contact opnemen met Dell voor advies. Houd uw factuur of pakbon bij de hand wanneer u belt.

Zie Contact opnemen met Dell op pagina 92 voor het telefoonnummer dat u moet bellen in uw regio.

Productinformatie

Als u informatie wenst over andere producten die door Dell worden geleverd, of wanneer u iets wilt bestellen, ga dan naar de Dell-website **dell.com**. Zie Contact opnemen met Dell op pagina 92 voor het telefoonnummer van uw regio of voor het telefoonnummer van de dichtstbijzijnde winkel.

Items retourneren voor reparatie onder garantie of voor geldteruggave

Bereid elke retourzending, ongeacht of het gaat om reparatie of restitutie, als volgt voor:

 **N.B.:** voordat u het product aan Dell retourneert, moet u zorgen dat u een back-up hebt gemaakt van alle gegevens op de vaste schijf en op elk ander opslagapparaat in het product. Verwijder alle vertrouwelijke en persoonlijke informatie, alsook verwisselbare media, zoals cd's en mediakaarten. Dell is niet verantwoordelijk voor uw vertrouwelijke, eigendoms- en persoonlijke gegevens, verloren of beschadigde gegevens, of beschadigde of kwijtgeraakte media die mogelijk in het geretourneerde product zaten.

1. Bel Dell voor een machtigingsnummer voor het retourneren van materiaal en schrijf het zo op de buitenkant van de doos dat het goed zichtbaar is. Zie "Contact opnemen met Dell" op pagina 92 voor het telefoonnummer dat u moet bellen in uw regio.

2. Voeg een kopie bij van de factuur en een mededeling waarom de retourzending plaatsvindt.
 3. Voeg er ook een kopie bij van de diagnostische checklist (zie "Diagnostische checklist" op pagina 91) waarin de testen staan die u hebt uitgevoerd en de foutmeldingen die door Dell Diagnostics (Dell-diagnostiek) zijn weergegeven (zie "Dell Diagnostics (Dell-diagnostiek)" op pagina 73).
 4. Voeg alle onderdelen bij die bij de retour te zenden items horen (zoals netadapterkabel, software en handleidingen) als de retourzending moet worden gerestitueerd.
 5. Verpak de retour te zenden apparaten in de originele (of gelijkwaardige) verpakkingsmaterialen.
-  **N.B.:** de verzendkosten komen voor uw rekening. U dient alle te retourneren producten voldoende te verzekeren en u aanvaardt het risico van verlies tijdens de verzending naar Dell. Rembourszendingen worden niet geaccepteerd.
-  **N.B.:** Geretourneerde pakketten die niet aan één of meer van de hierboven genoemde eisen voldoen, worden bij het laadperron geweigerd en naar u teruggezonden.

Voordat u belt

- ✎ **N.B.:** Zorg dat u de code voor express-service bij de hand hebt wanneer u belt. Met deze code kan het geautomatiseerde ondersteuningssysteem u efficiënter doorverbinden. U wordt ook om uw serviceplaatje gevraagd.

Uw serviceplaatje vinden

Het serviceplaatje voor uw computer vindt u op een label aan de onderzijde van uw computer.

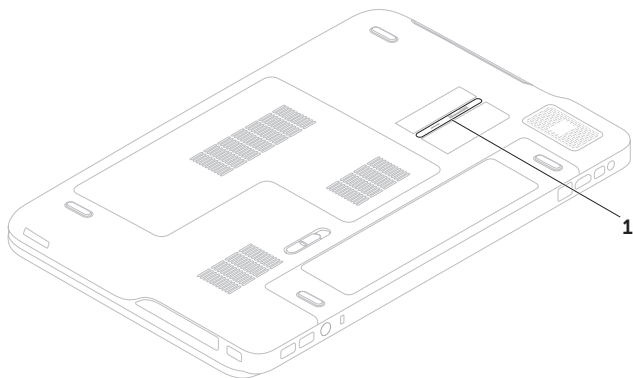

1 Service Tag

Vergeet niet de onderstaande diagnostische checklist in te vullen. Indien mogelijk zet u de computer aan voordat u Dell belt voor hulp en bel terwijl u zich bij de computer bevindt. U kunt worden gevraagd een paar opdrachten met het toetsenbord in te voeren, gedetailleerde informatie tijdens de handelingen door te geven of andere oplossingen te proberen die u alleen aan de computer zelf kunt uitvoeren. Zorg ervoor dat de computerdocumentatie beschikbaar is.

Diagnostische checklist

- Naam:
- Datum:
- Adres:
- Telefoonnummer:
- Serviceplaatje (streepjescode aan de onderzijde van de computer):
- Code voor express-service:
- Machtigingsnummer voor het retourneren van materiaal (mits geleverd door een medewerker van de technische ondersteuning van Dell):
- Besturingssysteem en versie:
- Apparaten:
- Uitbreidingskaarten:
- Bent u met een netwerk verbonden?
Ja/Nee
- Netwerk, versie en netwerkadapter:
- Programma's en versies:

Hulp krijgen

Zie de documentatie van het besturingssysteem om achter de inhoud van de opstartbestanden van het systeem te komen. Als de computer verbonden is met een printer, drukt u elk bestand af. Anders noteert u de inhoud van elk bestand voordat u Dell belt.

- Foutmelding, pieptooncode of diagnostische code:
- Beschrijving van het probleem en de oplossingen die u hebt geprobeerd:

Contact opnemen met Dell

Klanten in de Verenigde Staten kunnen 800-WWW-DELL (800.999.3355) bellen.



N.B.: als u geen actieve internetverbinding hebt, kunt u contactgegevens ook vinden op uw factuur, pakbon, rekening of productcatalogus van Dell.

Dell biedt diverse online en telefonische ondersteunings- en servicemogelijkheden. De beschikbaarheid hiervan verschilt echter per land en product, en sommige zijn mogelijk niet in uw regio beschikbaar.

Neem contact op met Dell voor problemen met de verkoop, de technische ondersteuning of de klantenservice:

1. Ga naar **dell.com/ContactDell**.
2. Selecteer uw land of regio.
3. Selecteer de juiste service- of ondersteuningslink op basis van uw probleem.
4. Kies de gewenste contactmethode.

Meer informatie en bronnen zoeken

Wanneer u:	Zie:
uw besturingssysteem opnieuw wilt installeren	"Systeemherstelmedia" op pagina 82
voer een diagnostisch programma uit voor uw computer	"Dell Diagnostics (Dell-diagnostiek)" op pagina 73
Systeemsoftware opnieuw installeren	"My Dell Downloads (Mijn downloads van Dell)" op pagina 72
voor meer informatie over het Microsoft Windows-besturingssysteem en de functies	support.dell.com
uw serviceplaatje/code voor express-service zoekt. U moet het serviceplaatje gebruiken om de computer te identificeren op support.dell.com of om contact op te nemen met de technische ondersteuning	de onderkant van uw computer "Dell Support Center" op pagina 71

Wanneer u:

uw computer wilt upgraden met nieuw of extra onderdelen, zoals een nieuwe vaste schijf
een versleten of defect onderdeel wilt terugplaatsen of vervangen

informatie zoekt over de beste veiligheidsmaatregelen voor uw computer
de garantie-informatie, algemene voorwaarden (alleen Verenigde Staten), de veiligheidsinstructies, informatie over regelgeving, ergonomische informatie en de licentieovereenkomst voor eindgebruikers wilt doornemen

Zie:

de *Onderhoudshandleiding* op **support.dell.com/manuals**



N.B.: in sommige landen wordt uw garantie ongeldig als u de computer opent en onderdelen vervangt. Controleer uw garantie en de regelingen voor het retourneren van goederen voordat u aan de onderdelen in de computer gaat werken.

de documenten over veiligheid en regelgeving die bij de computer zijn geleverd en ook de website over het naleven van regelgeving op: **dell.com/regulatory_compliance**

Wanneer u:

stuurprogramma's en downloads zoeken;
leesmij-bestanden

technische ondersteuning en hulp bij
producten wilt

uw bestelstatus wilt controleren op nieuwe
aankopen

oplossingen en antwoorden op
veelvoorkomende vragen zoekt

informatie zoekt over de meest recente
updates wat betreft technische wijzigingen
op uw computer of geavanceerde technische
gegevens voor technici of ervaren gebruikers

Zie:

support.dell.com

Specificaties

Dit hoofdstuk biedt informatie die u nodig kunt hebben bij het instellen en bijwerken van stuurprogramma's en het upgraden van uw computer.

 **N.B.:** aanbiedingen verschillen per regio. Zie het hoofdstuk **Gedetailleerde systeem informatie** in het Dell Support Center voor meer informatie over de configuratie van uw computer. Klik op **Start**  → **Alle programma's** → **Dell** → **Dell Support Center** → **Launch Dell Support Center** om Dell Support Center te starten.

Computermodel

Dell XPS L702X

Computergegevens

Systeemchipset	Mobile Intel 6 series expresschipset HM67
Processortype	Intel Core i3 Intel Core i5 Intel Core i7

Geheugen

Geheugen-moduleconnector	twee of vier gebruikerstoegankelijke SODIMM-connectoren
Mogelijkheden geheugenmodule	1 GB, 2 GB en 4 GB
Minimum-geheugen	3 GB
Maximaal geheugen	16 GB

Geheugen

Geheugentype 1066 MHz/1333 MHz
SODIMM DDR3

N.B.: Zie de *Onderhoudshandleiding* op support.dell.com/manuals voor instructies over het upgraden van het geheugen.

Connectoren

Audio één microfooningang, één stereo hoofdtelefoon-/luidsprekeringang

S/PDIF een hoofdtelefoon/digitale S/PDIF combi-aansluiting

Minikaart een minikaartsleuf van volledige grootte
een halve minikaartsleuf

HDMI-connector één 19-pins connector

Connectoren

Netwerkadapter een RJ45-connector

USB twee 4-pins met USB 3,0-compatibele connectoren
één 4-pins met USB 2.0-compatibele connector

Mini-DisplayPort één 20-pins connector

eSATA één 7-pins/4-pins eSATA/USB-comboconnector met PowerShare

Geheugen-kaartlezer een 9-in-1 sleuf

Antenne-in connector (optioneel) een MCX connector

Mediakaartlezer

Ondersteunde kaarten	SD-geheugenkaart (Secure Digital)
	Secure Digital Input Output (SDIO)
	SDHC-kaart (Secure Digital High Capacity)
	Secure Digital eXtended Capacity (SDXC)
	Memory Stick
	Memory Stick PRO
	MSXC-geheugenkaart
	MMC-kaart (MultiMedia Card)
	xD-Picture Card

Camera

Type	2.0 megapixel HD met H.264 ondersteuning
Videoresolutie	1280 x 720

Communicatie

Modem (optioneel)	externe V.92 56 K USB-modem
Netwerkadapter	10/100/1000 Ethernet LAN op moederbord
Draadloos	WLAN, WWAN (optioneel), WiMAX/Wi-Fi abgn/agn en draadloze Bluetooth-technologie (optioneel)/ WiDi (optioneel)
Tv	Tv-tunerkaart (optioneel)

Audio

Audiocontroller	Realtek ALC665
Luidsprekers	2 x 5 Watt hoofd-luidsprekers + 12 Watt subwoofer
Volumeknoppen	softwareprogrammamenu's en bedieningsknoppen voor media

Video

Geïntegreerd:

Video-controller Intel HD Graphics

Video-geheugen max 1,6 GB

Afzonderlijk:

Video-controller NVIDIA GeForce GT 550M
NVIDIA GeForce GT 555M

Video-geheugen 1 GB DDR3 (GT 550M)
3 GB DDR3 (GT 555M)

Weergave

Type 17,3-inch HD+ WLED, TrueLife
17,3-inch volledige HD WLED, TrueLife 3D
17,3-inch volledige HD WLED, TrueLife
Multi-touch 17,3-inch HD+ WLED, TrueLife (Optioneel)

Weergave

Afmetingen:

Hoogte 214,81 mm

Breedte 381,89 mm

Diagonaal 439,42 mm

Maximale resolutie HD+: 1600 x 900
FHD: 1920 x 1080

Vernieuwingsfrequentie HD+: 60 Hz
FHD: 120 Hz

Werkingshoek 0° (gesloten) t/m 135°

Horizontale kijkhoek HD+: 40/40
FHD: 60/60

Verticale kijkhoek HD+: 15/30 (H/L)
FHD: 50/50 (H/L)

Pixelpitch HD+: 0,2388 mm x 0,2388 mm
FHD: 0,1989 mm x 0,1989 mm

Specificaties

Batterij

"slimme" 9-cels lithium-ion:

Hoogte 221,07 mm

Breedte 54,35 mm

Diepte 42,53 mm

Gewicht 0,52 kg

"slimme" 6-cels lithium-ion:

Hoogte 209,19 mm

Breedte 54,35 mm

Diepte 20,40 mm

Gewicht 0,34 kg

Voltage 11,1 V (6-/9-cels)

Opladtid
(ongeveer) 4 uur (wanneer de
computer is uitgeschakeld)

Batterij

Werkingsduur De werkingduur van de
batterij is afhankelijk van
de werkomstandigheden.

Knoopbatterij CR-2032

Netadapter

 **N.B.:** Gebruik alleen netadapters die zijn
gespecificeerd voor gebruik met uw
computer. Lees de veiligheidsinformatie
door die bij de computer is geleverd.

Ingangsspanning 100-240 VAC

Ingangsstroom 2,30 A/2,50 A
(maximum)

Ingangs- 50-60 Hz
frequentie

Uitgangsstroom 130 W/150 W

Netadapter

Uitgangsstroom:

130 W 6,70 A (doorlopend)

150 W 7,70 A (doorlopend)

Nominale
Uitgangs-
spanning 19,5 VDC

Werk-
temperatuur 0° tot 40°C

Opslag-
temperatuur -40° tot 70°C

Toetsenbord

Aantal toetsen 102 (VS en Canada);
103 (Europa); 105 (Brazilië);
106 (Japan)

Opmaak QWERTY/AZERTY/Kanji

touchpad

Resolutie X/Y-
positie (modus
grafische tabel) 240 cpi

Grootte:

Breedte 100 mm

Hoogte 56 mm

Fysieke specificaties

Hoogte 32,9 mm tot 38,5 mm

Breedte 414,9 mm

Diepte 287,3 mm

Gewicht (met
6-cels batterij) 3,5 kg

Computeromgeving

Temperatuurbereik:

In bedrijf 0° tot 35°C

Opslag -40° tot 65°C

Relatieve vochtigheid (maximaal):

In bedrijf 10% t/m 90%
(zonder condensatie)

Opslag 5% t/m 95%
(zonder condensatie)

Maximale trilling (met een willekeurig trillingsspectrum dat de gebruikersomgeving nabootst):

In bedrijf 0,66 GRMS

Niet in bedrijf 1,30 GRMS

Computeromgeving

Maximale schok (in bedrijf: gemeten met Dell Diagnostics (Dell-diagnostiek) op de vaste schijf geactiveerd en een 2-ms halve sinuspuls; niet in bedrijf: gemeten met de koppen van de vaste schijf in de parkeerstand gefixeerd en een 2-ms halvesinuspuls):

In bedrijf 110 G

Niet in bedrijf 160 G

Hoogte
(maximaal):

In bedrijf -15,2 tot 3048 m

Opslag -15,2 tot 10.668 m

Luchtbesmettings-niveau G2 of lager zoals is gedefinieerd door ISA-S71.04-1985

Bijlage

Informatie voor NOM, of Officiële Mexicaanse Norm (Uitsluitend voor Mexico)

De volgende informatie wordt geleverd bij de apparaten die in dit document staan beschreven in overeenstemming met de vereisten van de Officiële Mexicaanse Standaard (NOM):

Importeerder:

Dell México S.A. de C.V.

Paseo de la Reforma 2620 – Flat 11°

Col. Lomas Altas

11950 México, D.F.

Voorgeschreven modelnummer	Voltage	Frequentie	Elektriciteitsverbruik	Uitgangsspanning	Uitgangsimpactiteit
P09E	100-240 VAC	50-60 Hz	2,30 A/2,50 A	19,5 VDC	6,70 A/7,70 A

Lees voor meer informatie de veiligheidsinformatie die bij de computer is geleverd.

Zie voor extra informatie over de beste veiligheidsmaatregelen de pagina over regelgeving naleving op [dell.com/regulatory_compliance](https://www.dell.com/regulatory_compliance).

Index

A

Audiobedieningspaneel **45**

B

B-CAS-kaart **14**

Back-up en herstel **55**

Batterijstatuslampje **35**

Bedieningspaneel **35**

Bekadeld netwerk

Netwerkkabel, aansluiten **9**

Bronnen, meer zoeken **93**

C

Camera **49**

cd's, afspelen en maken **55**

Computer, instellen **7**

Computermogelijkheden **54**

Contactdozen, gebruiken **8**

Contact opnemen met Dell online **92**

D

DataSafe Local Backup **80**

Dell bellen **90**

DellConnect **86**

Dell Diagnostics (Dell-diagnostiek) **73**

Dell Factory Image Restore **83**

Dell Stage **61**

Diagnostische checklist **91**

Draadloze netwerkverbinding **66**

Dvd's, afspelen en maken **55**

E

E-mailadressen ondersteuning **87**

E-mailadressen

Voor technische ondersteuning **87**

F

Fabrieksimage terugzetten **83**

FTP-aanmelding, anoniem **87**

G

Geheugenproblemen

Oplossen **68**

H

Hardwareprobleemoplosser **73**

Hardwareproblemen

Diagnosticeren **73**

Help

Hulp en ondersteuning krijgen **85**

I

Instellen, voordat u begint **7**

internetverbinding **23**

ISP

Internetprovider **23**

K

Klantenservice **86**

L

Luchtstroom, toestaan **7**

M

Meer informatie zoeken **93**

mini-DisplayPort-connector **33**

Multimediatoetsen **42**

N

Netwerkverbinding

Corrigeren **66**

NVIDIA Optimus Technology **56**

O

Omslaan **50**

Ondersteuningssites

Wereldwijd **87**

Index

Opties systeem opnieuw installeren **78**

Optisch station

Gebruik **46**

P

Problemen, oplossen **64**

Problemen oplossen **64**

Producten

Informatie en aankoop **88**

Producten vervoeren

Voor teruggave of reparatie **89**

S

simkaart **14**

Softwarefuncties **54**

Softwareproblemen **69**

Specificaties **96**

Stuurprogramma's en downloads **95**

Systeem-setup

Gedrag van functietoetsen **42**

Openen **42**

systeemherstel **79**

Systeemherstelmedia **82**

T

Teruggave-garanties **89**

touchpad

Bewegingen **40**

Touchscreen

Bewegingen **50**

Tv-tuner **19**

U

USB PowerShare **29**

V

Verbinding maken

Met het internet **23**

Voedingsproblemen, oplossen **67**

W

Windows

 Wizard Programmacompatibiliteit **69**

Windows Mobiliteitscentrum **43**

Gedruckt in Polen.

www.dell.com | support.dell.com



0JPTF8A01